

PROJECT NUMBER RA-13-01
 PROJECT NAME อาคารแสดงนิทรรศการและ
 การสอนนันทนาการ จำนวน 1 หลัง
 OWNER: **LTK ราชมงคล
 กรุงเทพ**
 LOCATION: เลขที่ 2 ถนนนางลิ้นจี่ แขวงทุ่งมหาเมฆ
 เขตสาทร กรุงเทพมหานคร 10120

architects
regal
 บริษัท เรกา สถาปนิก จำกัด
 324/9 หมู่บ้านจตุรพักตรพิมาน ซอยสุขุมวิท 1100
 กรุงเทพฯ 10110
 TEL: +66 (0) 2162-0917
 FAX: +66 (0) 2162-0918
 E-MAIL: regalarchitects@yahoo.com

ARCHITECT	AUTHORIZED SIGNATURE
นายสุวิทย์ พงษ์พานิช 2-88 398	
นายวิชาญ ภาณุคุณะ 4-88 2872	
นายสุวิทย์ พิเศษพิชิต 4-88 10742	
นายดิเรก นพรัตน์ 4-88 18278	
นายสมชาย ทรัพย์ 4-88 15872	
นางสาววิภาดา ศิระพันธ์	
STRUCTURAL ENGINEER	AUTHORIZED SIGNATURE
รศ.ดร. ภาณุมาศ ตรีวิทย์ 4-88 3693	
นายสุวิทย์ พิเศษพิชิต 4-88 5665	
นายวิชาญ ภาณุคุณะ 4-88 48748	
นายวิชาญ ทรัพย์ 4-88 55633	
วิศวกรควบคุมแบบ และ รายการคำนวณโครงสร้าง	AUTHORIZED SIGNATURE
รศ.ดร. ภาณุมาศ ตรีวิทย์ 4-88 1021	
ELECTRICAL ENGINEER	AUTHORIZED SIGNATURE
นายวิชาญ ภาณุคุณะ 4-88 459	
นายวิชาญ ทรัพย์ 4-88 4506	
MECHANICAL ENGINEER	AUTHORIZED SIGNATURE
นายวิชาญ ภาณุคุณะ 4-88 398	
นายวิชาญ ทรัพย์ 4-88 1958	
SANITARY ENGINEER	AUTHORIZED SIGNATURE
นายวิชาญ ภาณุคุณะ 4-88 388	
นายวิชาญ ทรัพย์ 4-88 205	

GENERAL NOTE
 1. THIS DRAWING IS THE PROPERTY OF ARCHITECTS 49 LIMITED OR ONE OF ITS APPLICANTS. IT IS TO BE USED ONLY FOR THE PROJECT FOR WHICH IT IS INTENDED.
 2. DO NOT SCALE THIS DRAWING. USE FIGURED DIMENSIONS ONLY.
 3. ในใบแสดงรายละเอียดการคำนวณโครงสร้าง

PERSONNEL	AUTHORIZED SIGNATURE
1. นายสุวิทย์ พิเศษพิชิต ควบคุมแบบ	
2. นายวิชาญ ภาณุคุณะ ควบคุมแบบ	
3. นายวิชาญ ทรัพย์ ควบคุมแบบ	
4. นายวิชาญ พิเศษพิชิต ควบคุมแบบ	
5. นายวิชาญ ภาณุคุณะ ควบคุมแบบ	
6. นายวิชาญ ทรัพย์ ควบคุมแบบ	
7. นายวิชาญ พิเศษพิชิต ควบคุมแบบ	
8. นายวิชาญ ภาณุคุณะ ควบคุมแบบ	
9. นายวิชาญ ทรัพย์ ควบคุมแบบ	
10. นายวิชาญ พิเศษพิชิต ควบคุมแบบ	
11. นายวิชาญ ภาณุคุณะ ควบคุมแบบ	
12. นายวิชาญ ทรัพย์ ควบคุมแบบ	
13. นายวิชาญ พิเศษพิชิต ควบคุมแบบ	

NO.	DESCRIPTION	BY	DATE
1	แบบแปลนอาคาร - แบบก่อสร้าง	www	30-08-13

DRAWING TITLE
แบบขยายบันได ST-12
แบบขยายบันได ST-13
 CHECKED BY: ARCHITECT SIGNED: A
 DRAWING NO. 7.14
 DRAWN BY: PRINTED DATE: 30-08-13 SCALE: REF. FILE

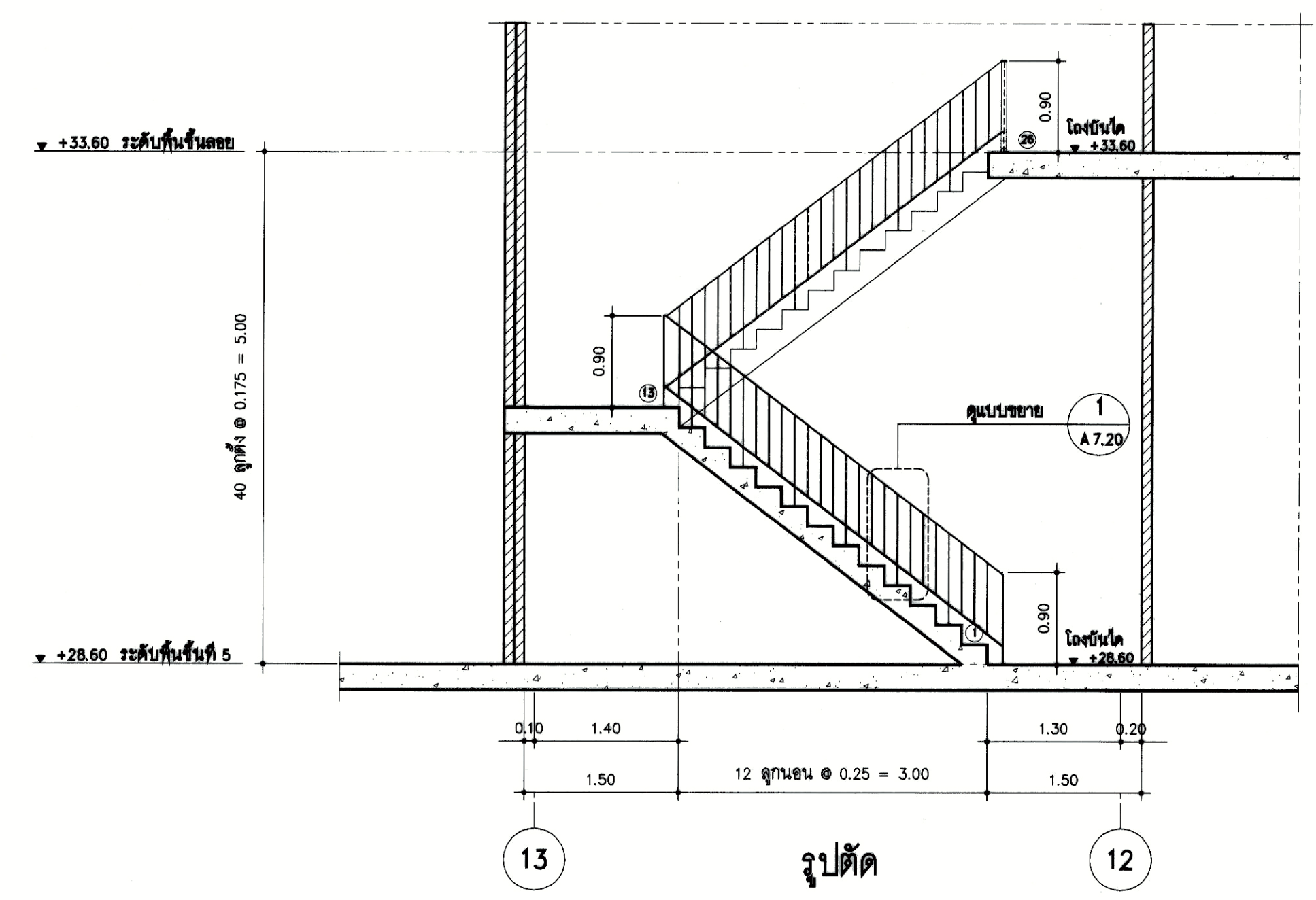
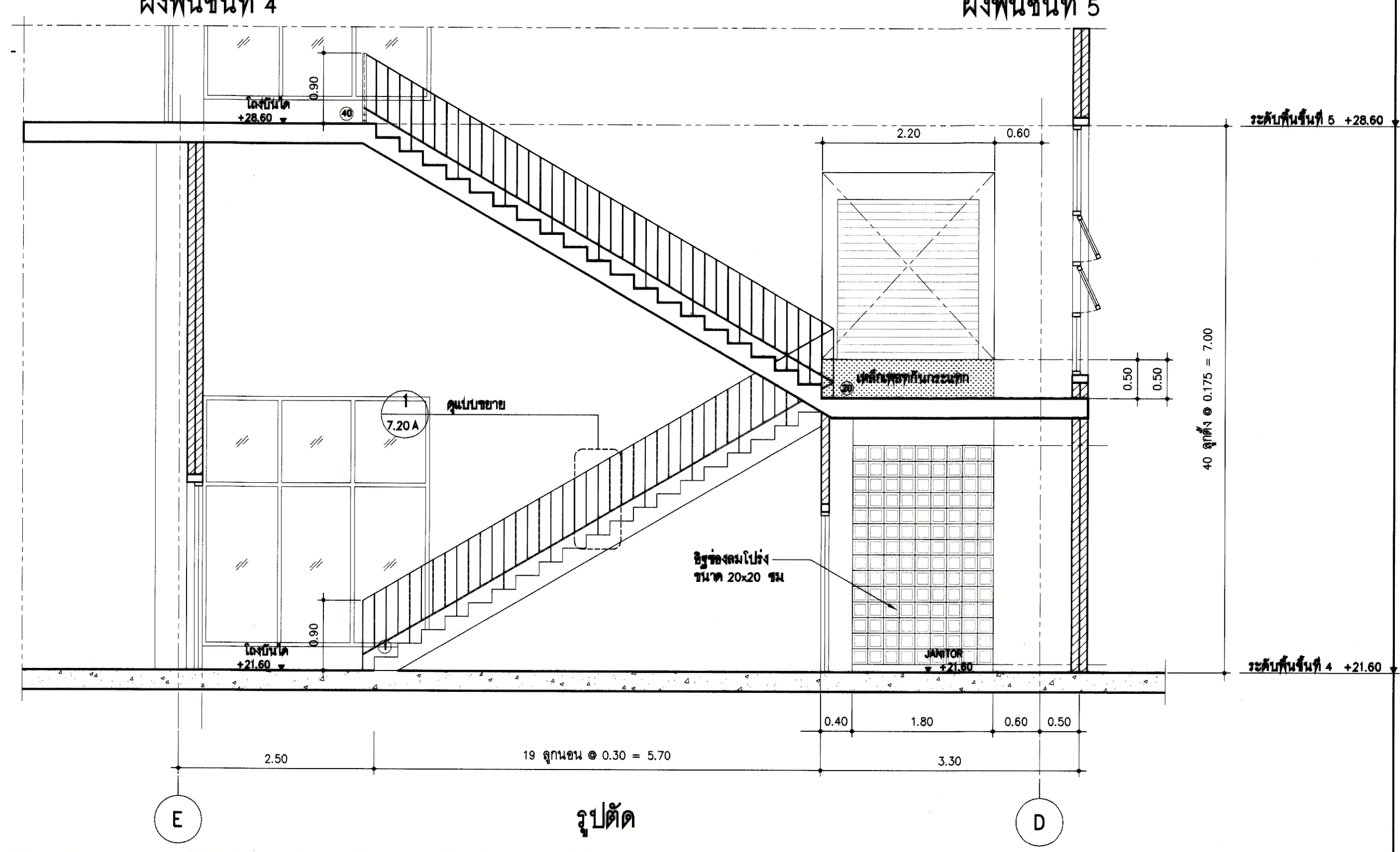
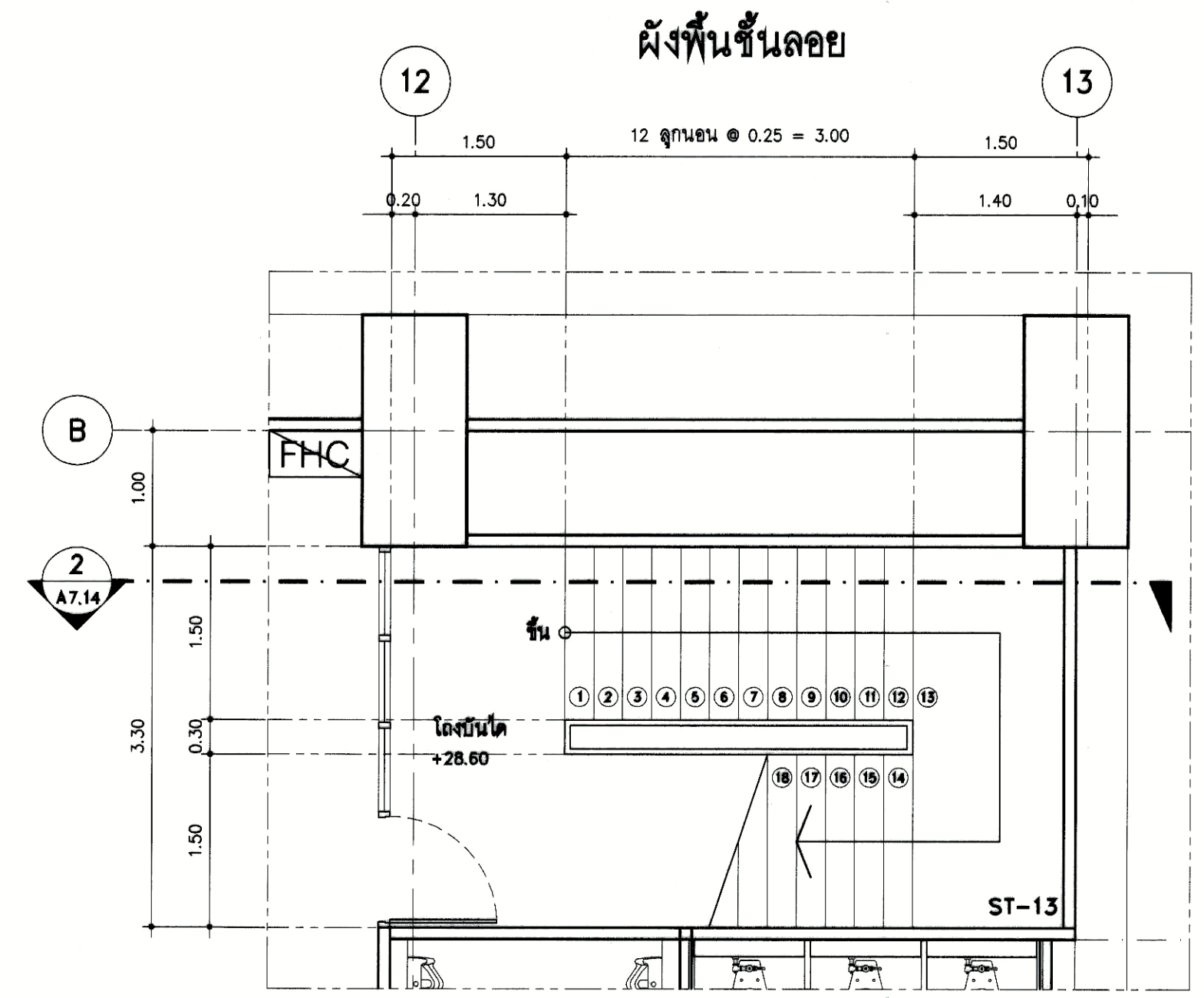
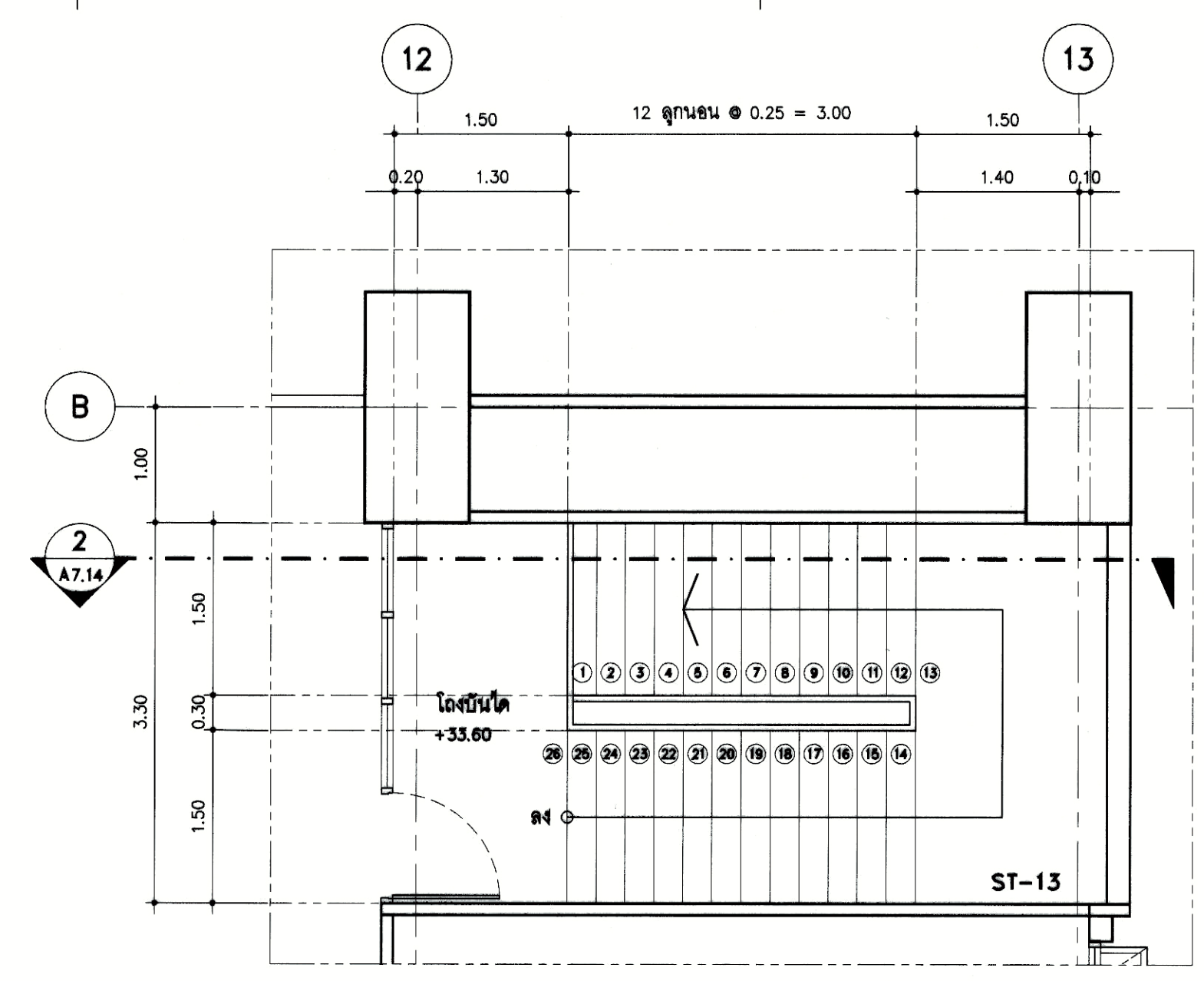
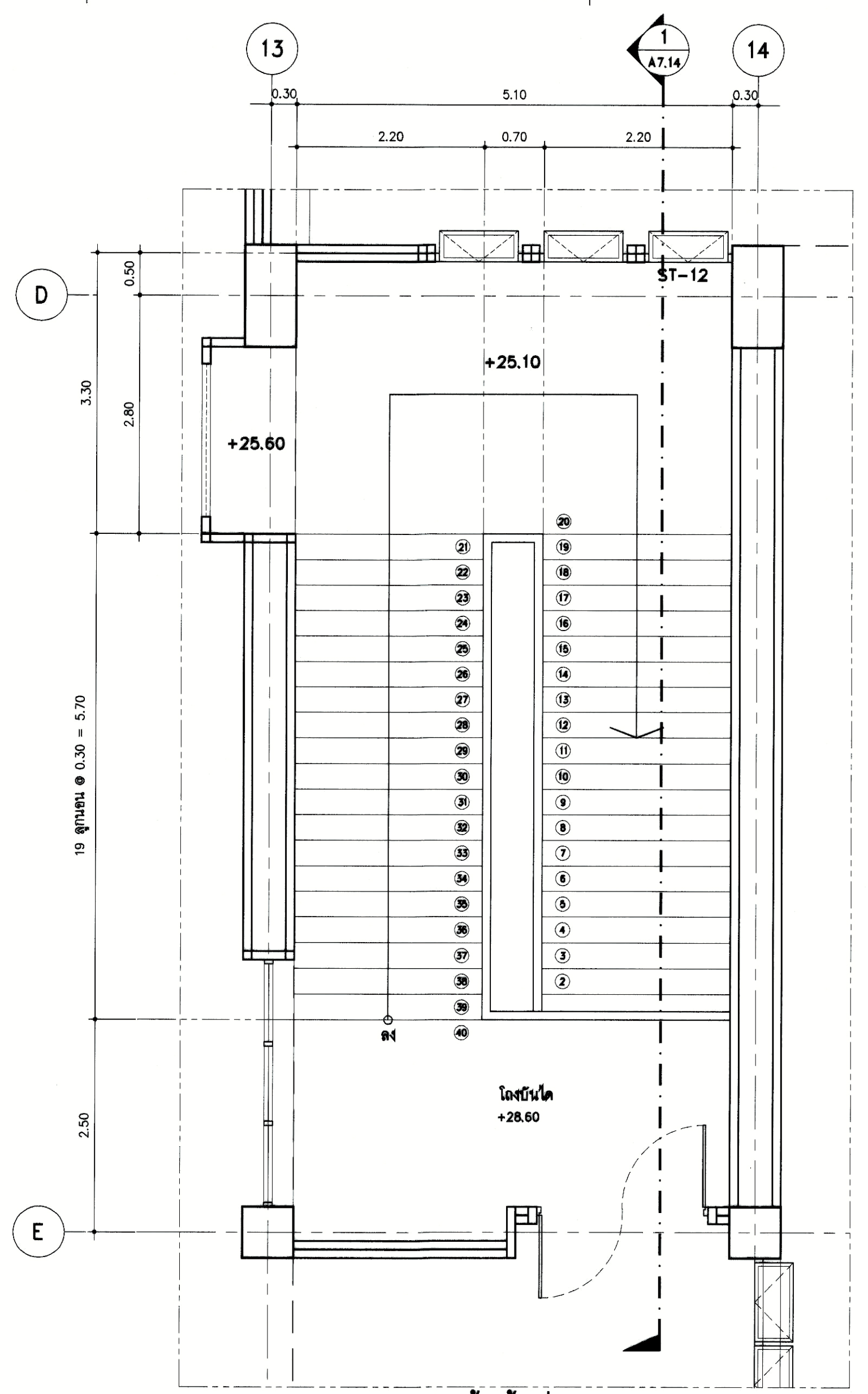
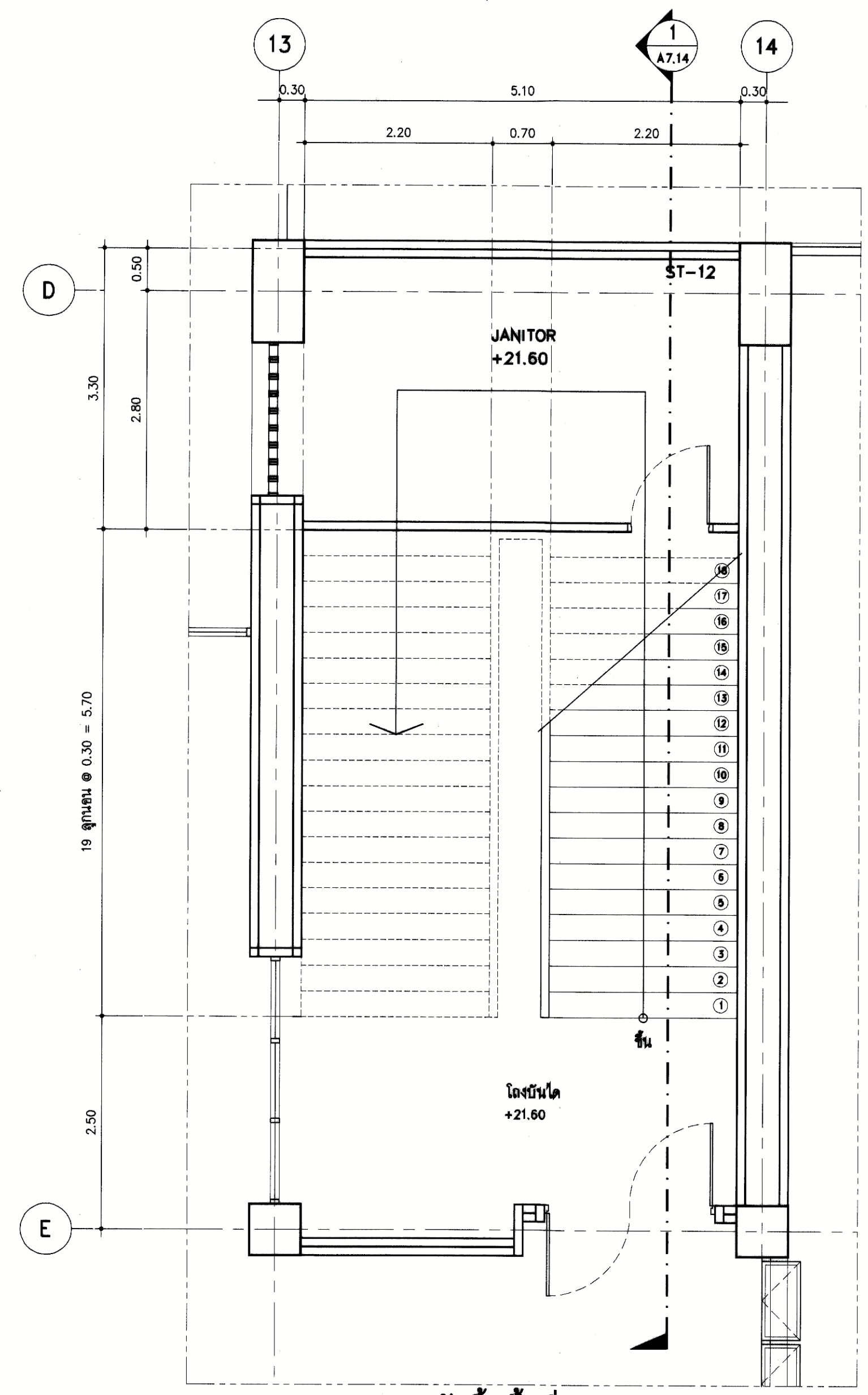

1 A7.14 **แบบขยายบันได ST-12** มาตรฐาน 1 : 50

2 A7.14 **แบบขยายบันได ST-13** มาตรฐาน 1 : 50

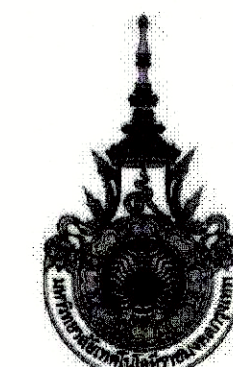

PROJECT NUMBER RA-13-01
PROJECT NAME

อาคารแสดงนิทรรศการและ
การสอนนันทนาการ จำนวน 1 หลัง

OWNER: **UTK รามงคล
กรุงเทพ**

LOCATION:
เลขที่ 2 ถนนนางลิ้นจี่ แขวงทุ่งมหาเมฆ
เขตสาทร กรุงเทพมหานคร 10120

architects
regal

บริษัท เรกา สถาปนิก จำกัด

ARCHITECT	AUTHORIZED SIGNATURE
นายสุชาติ รามมงคล 2-ดล 398	
นายวิชา วัฒนคุณ 2-ดล 2572	
นางสาววิมลทิพย์ พิทยสุธาท 2-ดล 10742	
นายปิ่นนันทน์ พุฒิสวัสดิ์ 2-ดล 18278	
นายธนชาติ นฤวงศ์ 2-ดล 15872	
นางสาววิมลทิพย์ พิทยสุธาท	

STRUCTURAL ENGINEER	AUTHORIZED SIGNATURE
ระดับ วิศวกรรมโยธา 2-ดล 3693	
นายสมิทธิ์ เตชะชูวิเศษ 2-ดล 5655	
นายสมิทธิ์ เตชะชูวิเศษ 2-ดล 45748	
นายสมิทธิ์ เตชะชูวิเศษ 2-ดล 55033	

วิศวกรตรวจสอบ และ รายการคำนวณโครงสร้าง
กรรมการ 2-ดล 1021

ELECTRICAL ENGINEER	AUTHORIZED SIGNATURE
ระดับ วิศวกรรมโยธา 2-ดล 556	
นายภูธร วัฒนคุณ 2-ดล 4506	

MECHANICAL ENGINEER	AUTHORIZED SIGNATURE
ระดับ วิศวกรรมโยธา 2-ดล 398	
นายวิชา วัฒนคุณ 2-ดล 1958	

SANITARY ENGINEER	AUTHORIZED SIGNATURE
ระดับ วิศวกรรมโยธา 2-ดล 368	
นายสมิทธิ์ เตชะชูวิเศษ 2-ดล 205	

GENERAL NOTE
1. THIS DRAWING IS THE PROPERTY OF ARCHITECTS 48 LIMITED OR ONE OF ITS AFFILIATES. IT IS ISSUED SUBJECT TO THE TERMS AND CONDITIONS SET OUT IN THE CONTRACT AND IS NOT TO BE USED EXCEPT IN CONNECTION WITH THE PROJECT FOR WHICH IT IS INTENDED.
2. DO NOT SCALE THIS DRAWING. USE DIMENSIONS ONLY.

คณะกรรมการตรวจสอบ	AUTHORIZED SIGNATURE
1. นายสุชาติ รามมงคล ประธานกรรมการ	
2. นายวิชา วัฒนคุณ กรรมการ	
3. นายภูธร วัฒนคุณ กรรมการ	
4. นายสมิทธิ์ เตชะชูวิเศษ กรรมการ	
5. นายสมิทธิ์ เตชะชูวิเศษ กรรมการ	
6. นายสมิทธิ์ เตชะชูวิเศษ กรรมการ	
7. นายสมิทธิ์ เตชะชูวิเศษ กรรมการ	
8. นายสมิทธิ์ เตชะชูวิเศษ กรรมการ	
9. นายสมิทธิ์ เตชะชูวิเศษ กรรมการ	
10. นายสมิทธิ์ เตชะชูวิเศษ กรรมการ	
11. นายสมิทธิ์ เตชะชูวิเศษ กรรมการ	
12. นายสมิทธิ์ เตชะชูวิเศษ กรรมการ	
13. นายสมิทธิ์ เตชะชูวิเศษ กรรมการ	

ISSUE/REVISION	DESCRIPTION	BY	DATE
1	แบบแปลนสถาปัตย์ - แบบก่อสร้าง	www	30-08-13

DRAWING TITLE
แบบขยายบันได ST-14

CHECKED BY	SIGNED	DRAWING NO.
PM		A
PD		7.15
PA		
JC		

DRAWN BY: 30-08-13 SCALE: REF. FILE

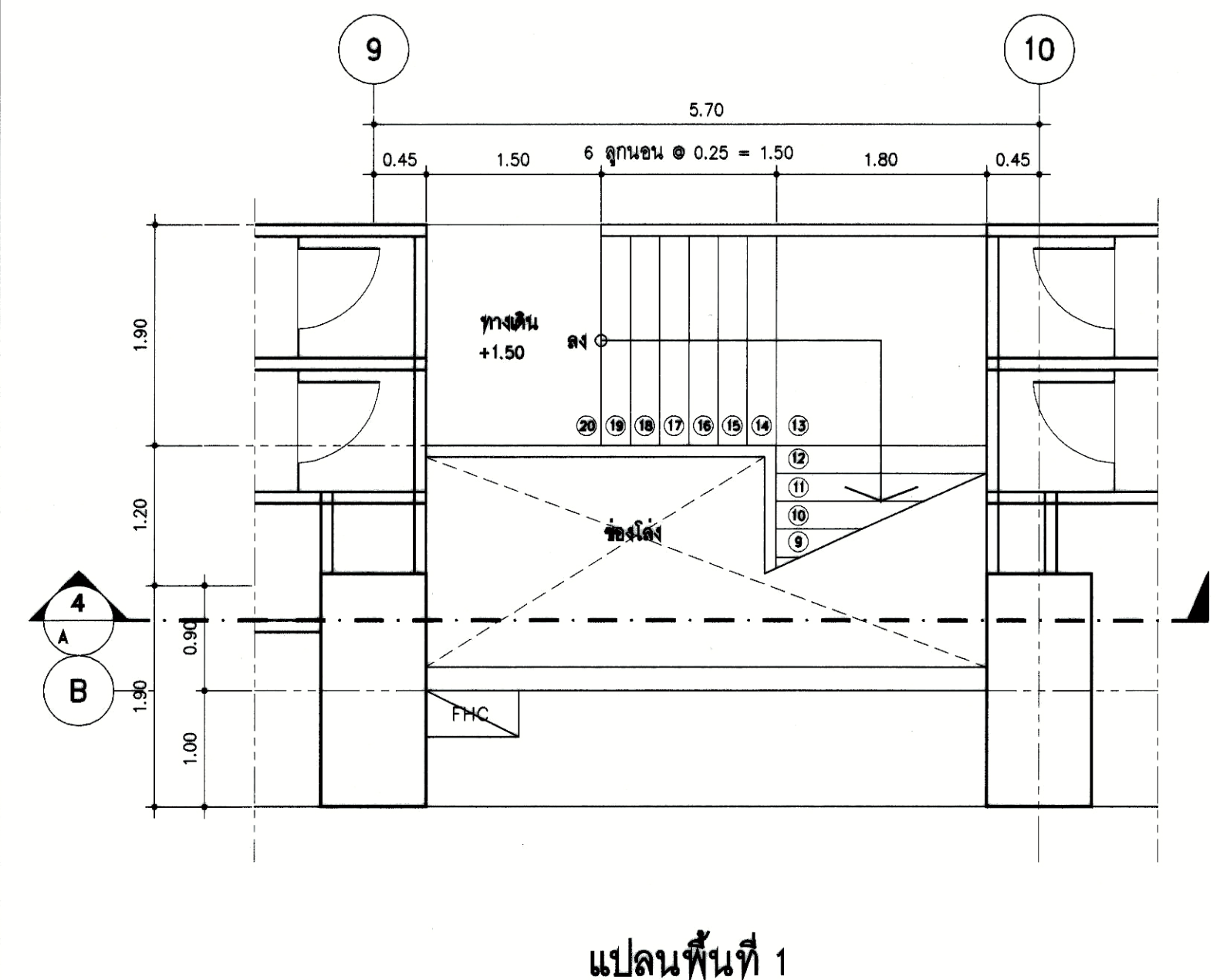
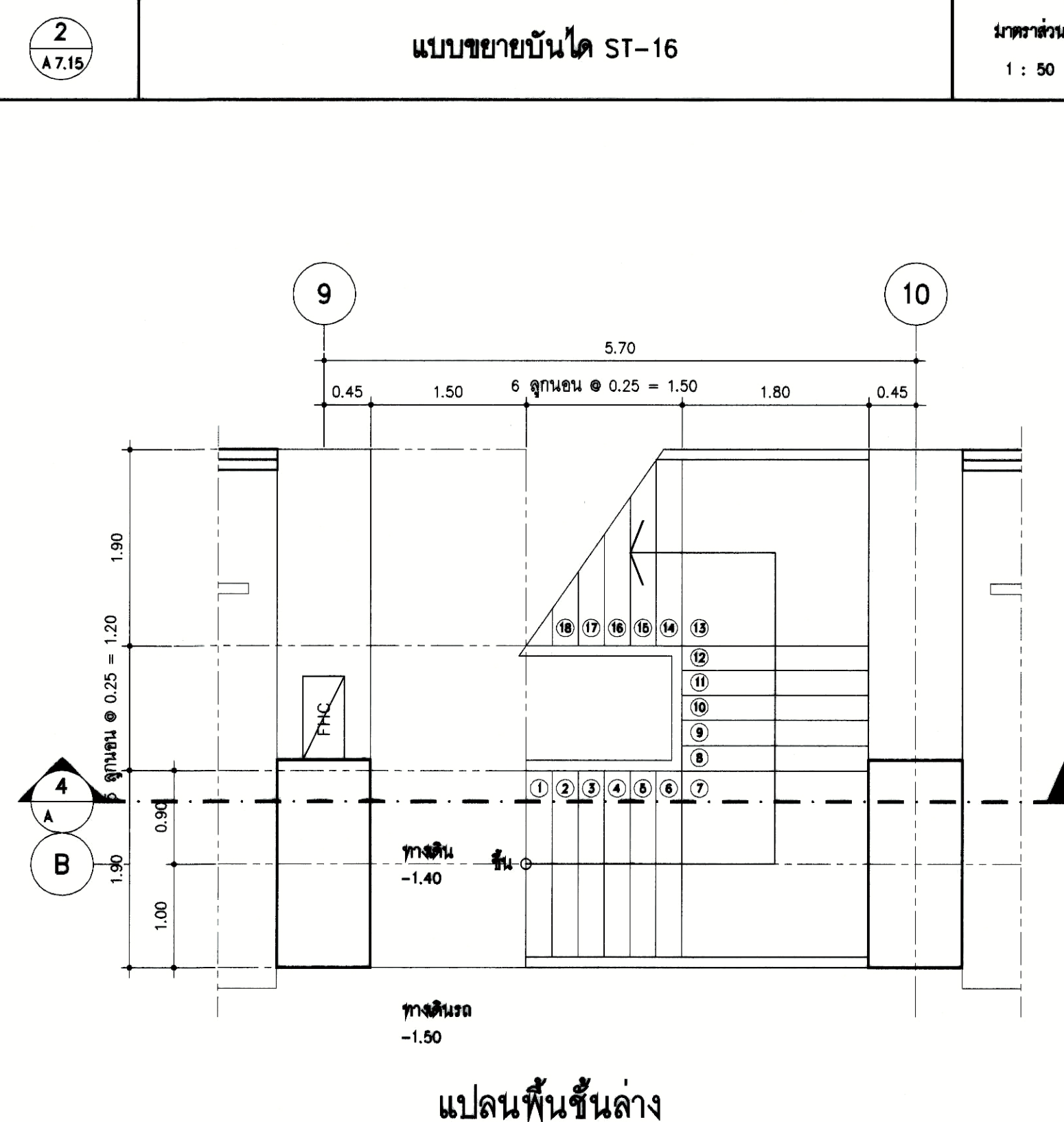
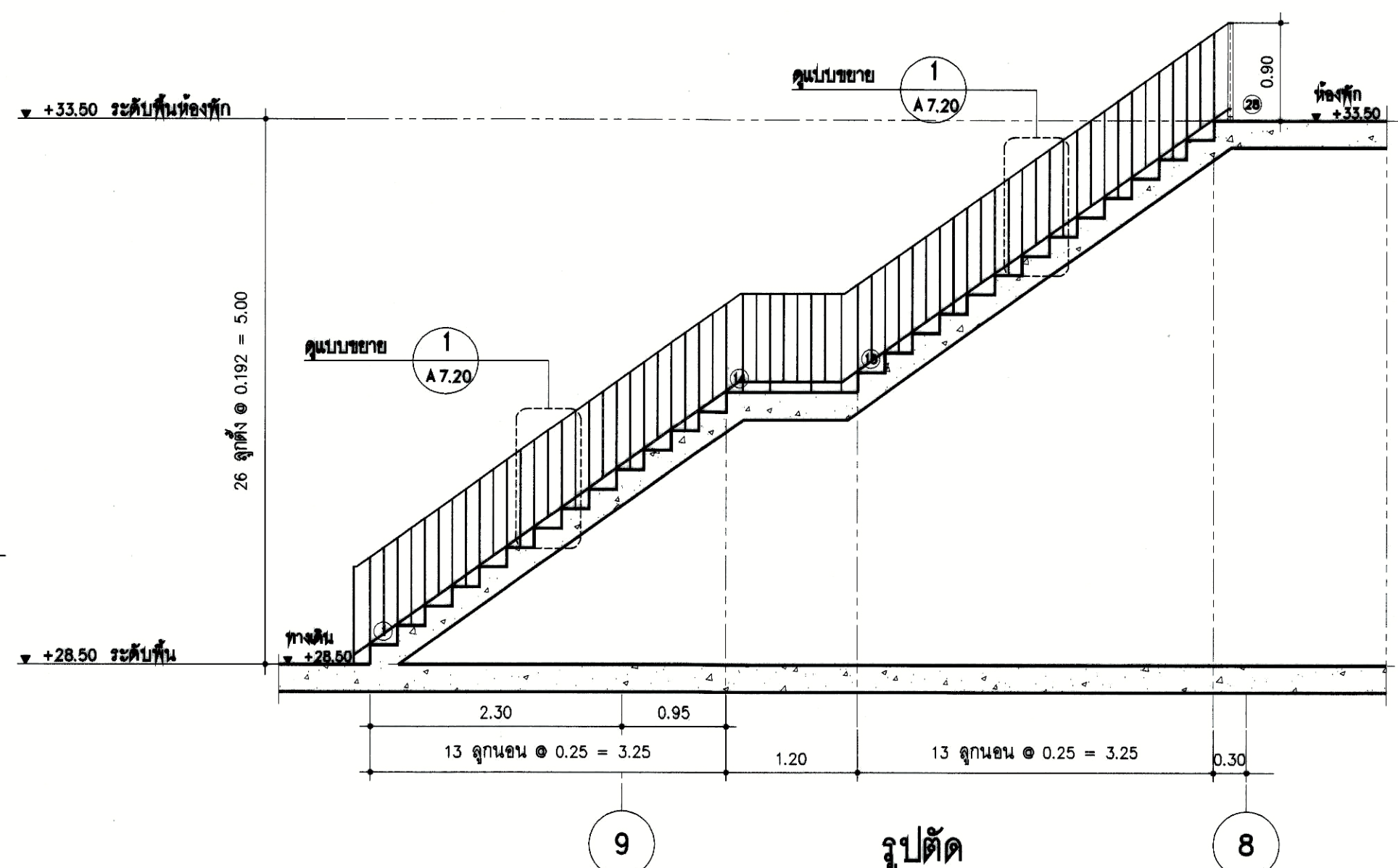
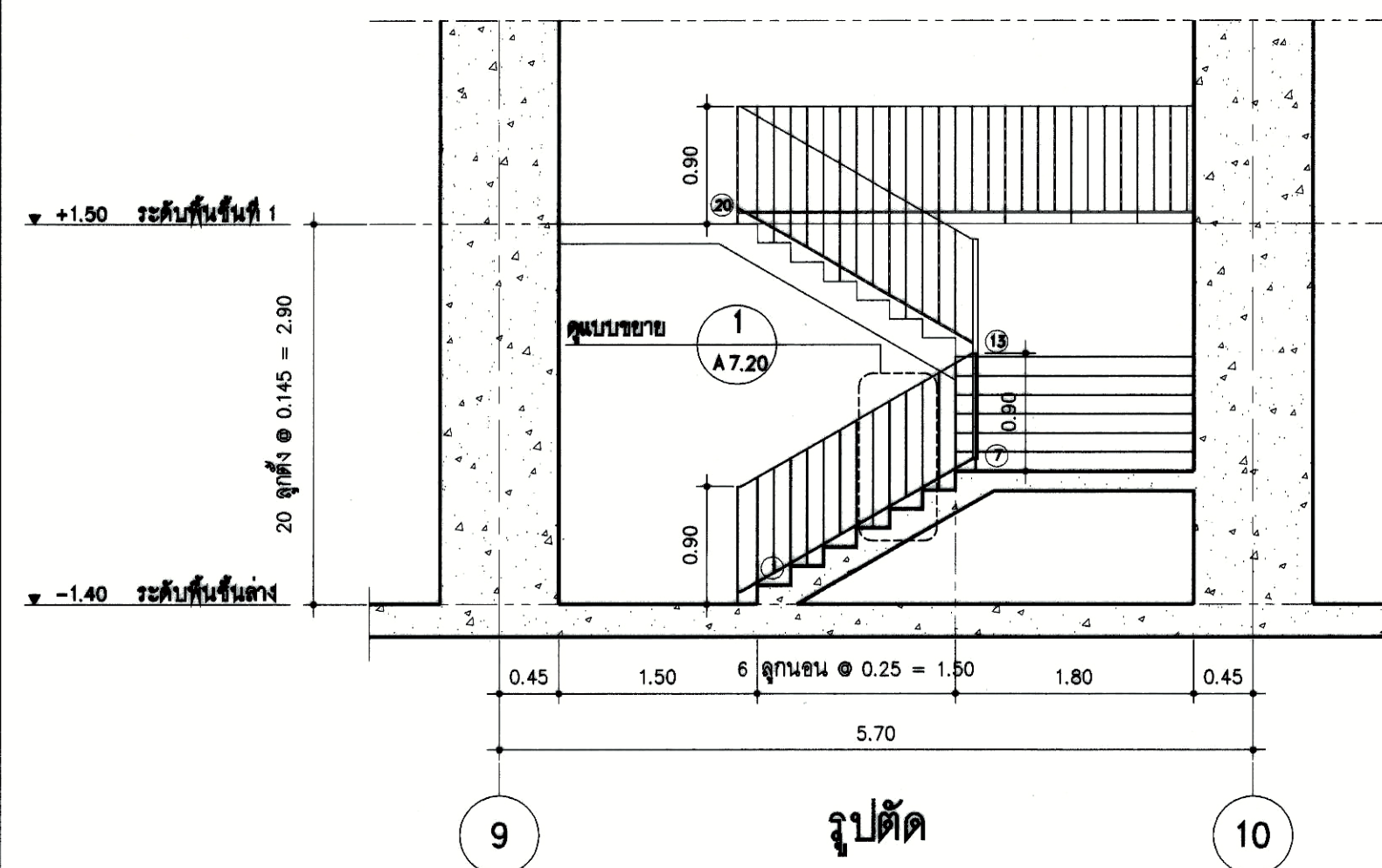
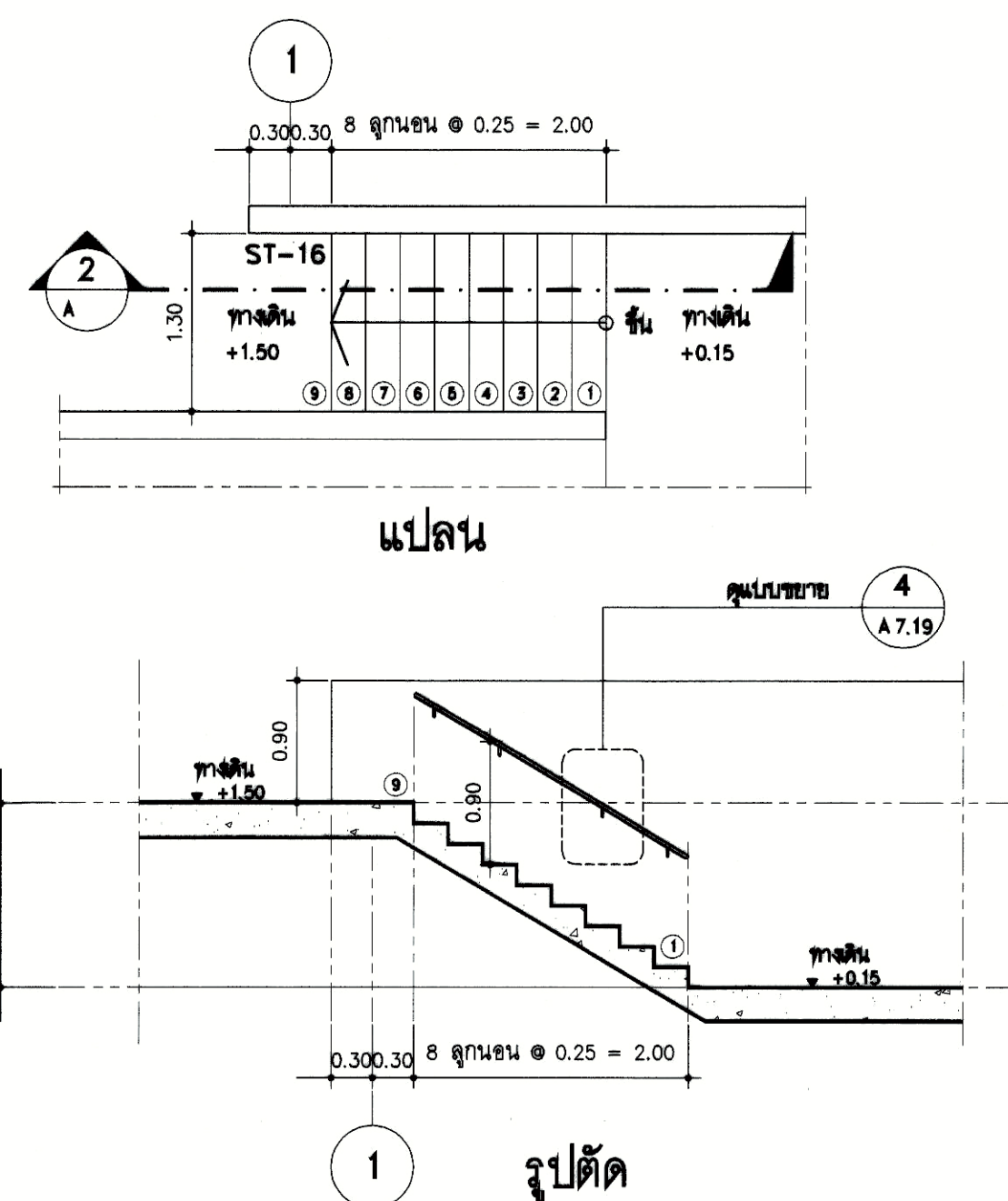
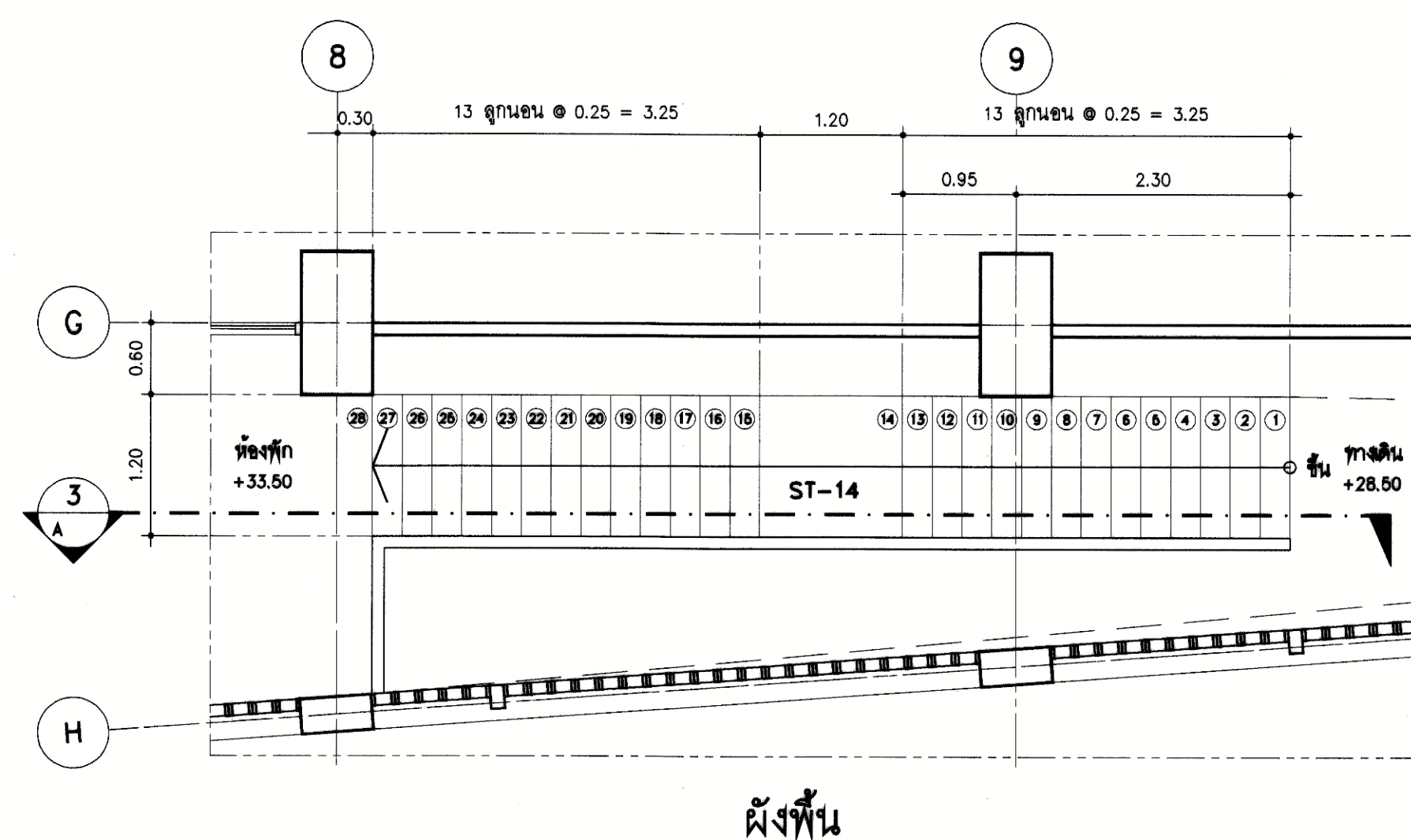

1 A7.15 แบบขยายบันได ST-14 1:50

3 A7.15 แบบขยายบันได ST-17 1:50

4 A7.15 แบบขยายบันได ST-17 1:50

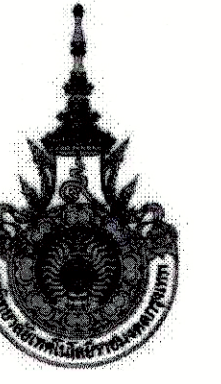

PROJECT NUMBER RA-13-01

PROJECT NAME

อาคารแสดงนิทรรศการและ
การสอนนันทนาการ จำนวน 1 หลัง

OWNER: **UTK** **ราชบมก**
กรุงเทพ

LOCATION:
เลขที่ 2 ถนนนางลิ้นจี่ แขวงทุ่งมหาเมฆ
เขตสาทร กรุงเทพมหานคร 10120

architects
rega
3248 หมู่บ้านบางพลีพัฒนา 1 ถนนสุขุมวิท แขวงคลองเตย เขตคลองเตย กรุงเทพมหานคร 11000
TEL +66 (0) 2182-0917
FAX +66 (0) 2182-0918
E-MAIL regaarchitects@gmail.com

บริษัท เรกา สถาปนิก จำกัด

ARCHITECT	AUTHORIZED SIGNATURE
นายสุวิทย์ ชัยวัฒน์	ว-ตล. 398
นายวิชาญ กาญจนะ	ว-ตล. 2572
นางสาวศุภมาสทิพย์ พิทยศิริชาน	ว-ตล. 10742
นายศิรินทร์ยา บุญวิเศษ	ว-ตล. 18278
นายธนชาติ บุญสวัสดิ์	ว-ตล. 15872
นางสาววิภาดา ศิลาพันธ์	

STRUCTURAL ENGINEER	AUTHORIZED SIGNATURE
วชิรมน	ว-ตล. 3683
วชิรมน	ว-ตล. 5665
วชิรมน	ว-ตล. 46748
วชิรมน	ว-ตล. 55033

วิศวกรควบคุมแบบ และ รายการคำนวณโครงสร้าง	AUTHORIZED SIGNATURE
วชิรมน	ว-ตล. 1021

ELECTRICAL ENGINEER	AUTHORIZED SIGNATURE
วชิรมน	ว-ตล. 859
วชิรมน	ว-ตล. 4506

MECHANICAL ENGINEER	AUTHORIZED SIGNATURE
วชิรมน	ว-ตล. 398
วชิรมน	ว-ตล. 1958

SANITARY ENGINEER	AUTHORIZED SIGNATURE
วชิรมน	ว-ตล. 368
วชิรมน	ว-ตล. 205

GENERAL NOTE
 1. THIS DRAWING IS THE PROPERTY OF ARCHITECTS 49 LIMITED OR ONE OF ITS AFFILIATES. IT IS ISSUED SUBJECT TO RETURN UPON DEMAND AND IS NOT TO BE USED EXCEPT IN CONNECTION WITH THE PROJECT FOR WHICH IT IS INTENDED.
 2. DO NOT SCALE THIS DRAWING. USE FIGURED DIMENSIONS ONLY.
 ไม่ใช้ค่าตัวเลขที่ปรากฏในร่างนี้ ห้ามวัดจากแบบ

คณะกรรมการตรวจรับแบบ	AUTHORIZED SIGNATURE
1. นายสุวิทย์ ชัยวัฒน์ ประธานกรรมการ	
2. นายวิชาญ กาญจนะ กรรมการ	
3. นายวิชาญ กาญจนะ กรรมการ	
4. นายวิชาญ กาญจนะ กรรมการ	
5. นายวิชาญ กาญจนะ กรรมการ	
6. นายวิชาญ กาญจนะ กรรมการ	
7. นายวิชาญ กาญจนะ กรรมการ	
8. นายวิชาญ กาญจนะ กรรมการ	
9. นายวิชาญ กาญจนะ กรรมการ	
10. นายวิชาญ กาญจนะ กรรมการ	
11. นายวิชาญ กาญจนะ กรรมการ	
12. นายวิชาญ กาญจนะ กรรมการ	
13. นายวิชาญ กาญจนะ กรรมการ	

ISSUE/REVISION	NO.	DESCRIPTION	BY	DATE
	1	แบบแปลนสถาปัตย์ - แบบสถาปัตย์	www	30-08-13

DRAWING TITLE

แบบขยายบันได

CHECKED BY	SIGNED	DRAWING NO.
PM		A
PD		7.15.1
PA		
JC		

DRAWN BY: SCALE: REF. FILE:
 PRINTED DATE: 30-08-13

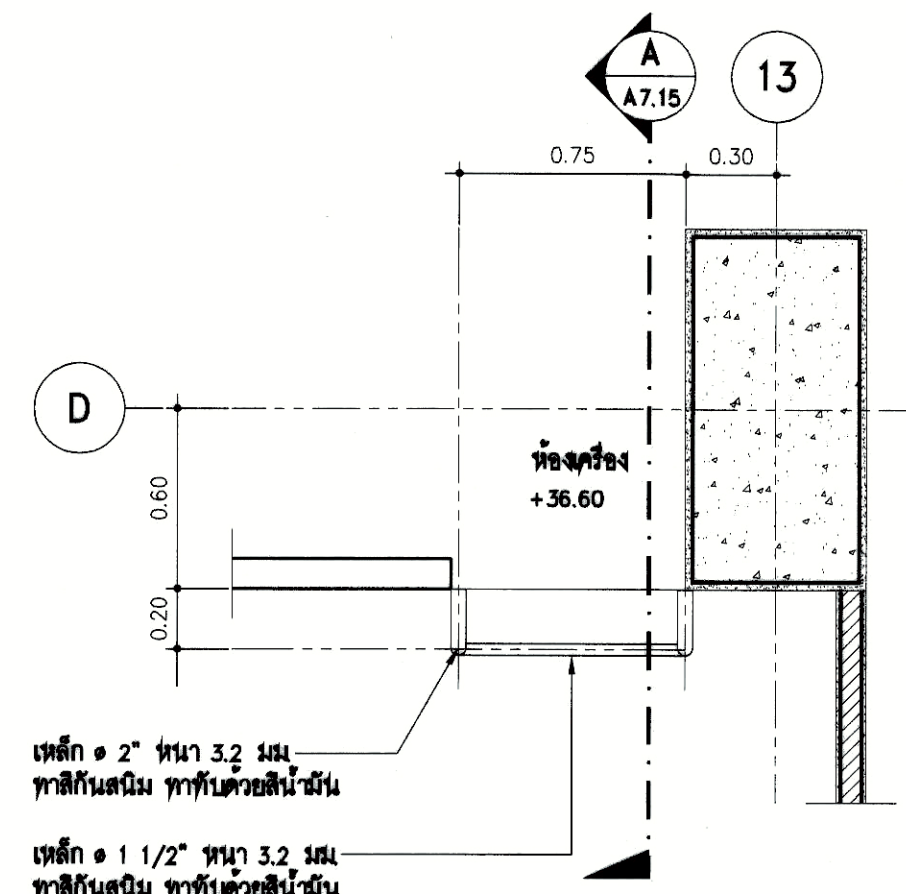

ผังพื้นที่ขึ้นห้องเครื่อง

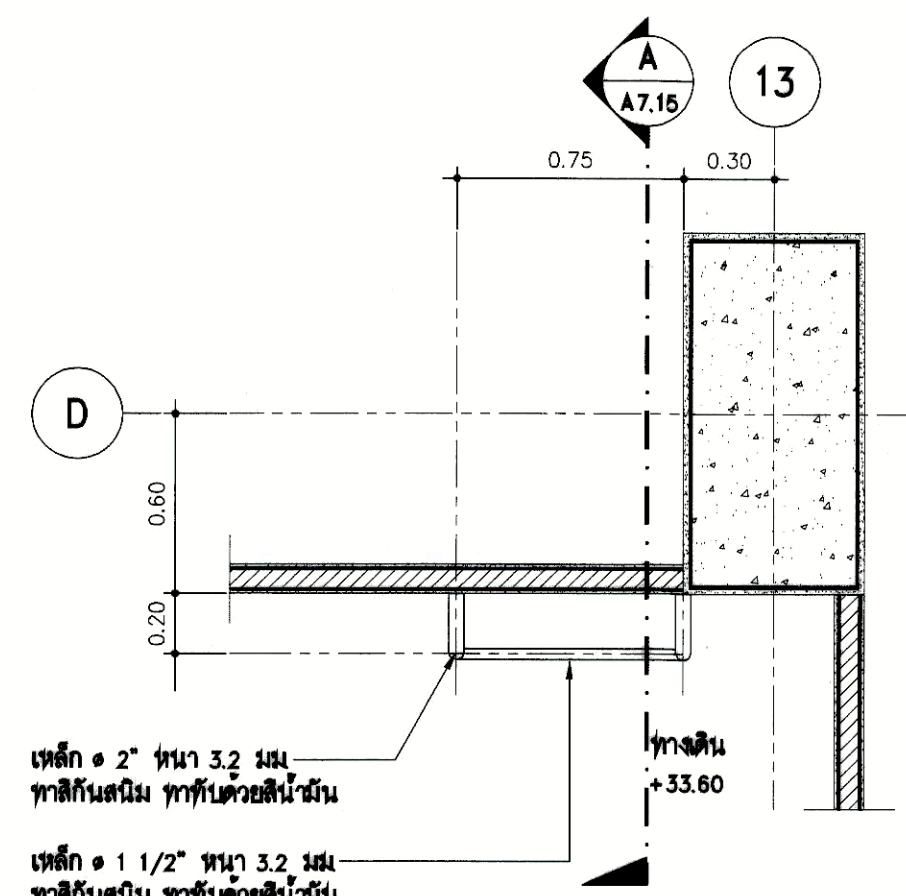

ผังพื้นที่ขึ้นลอย

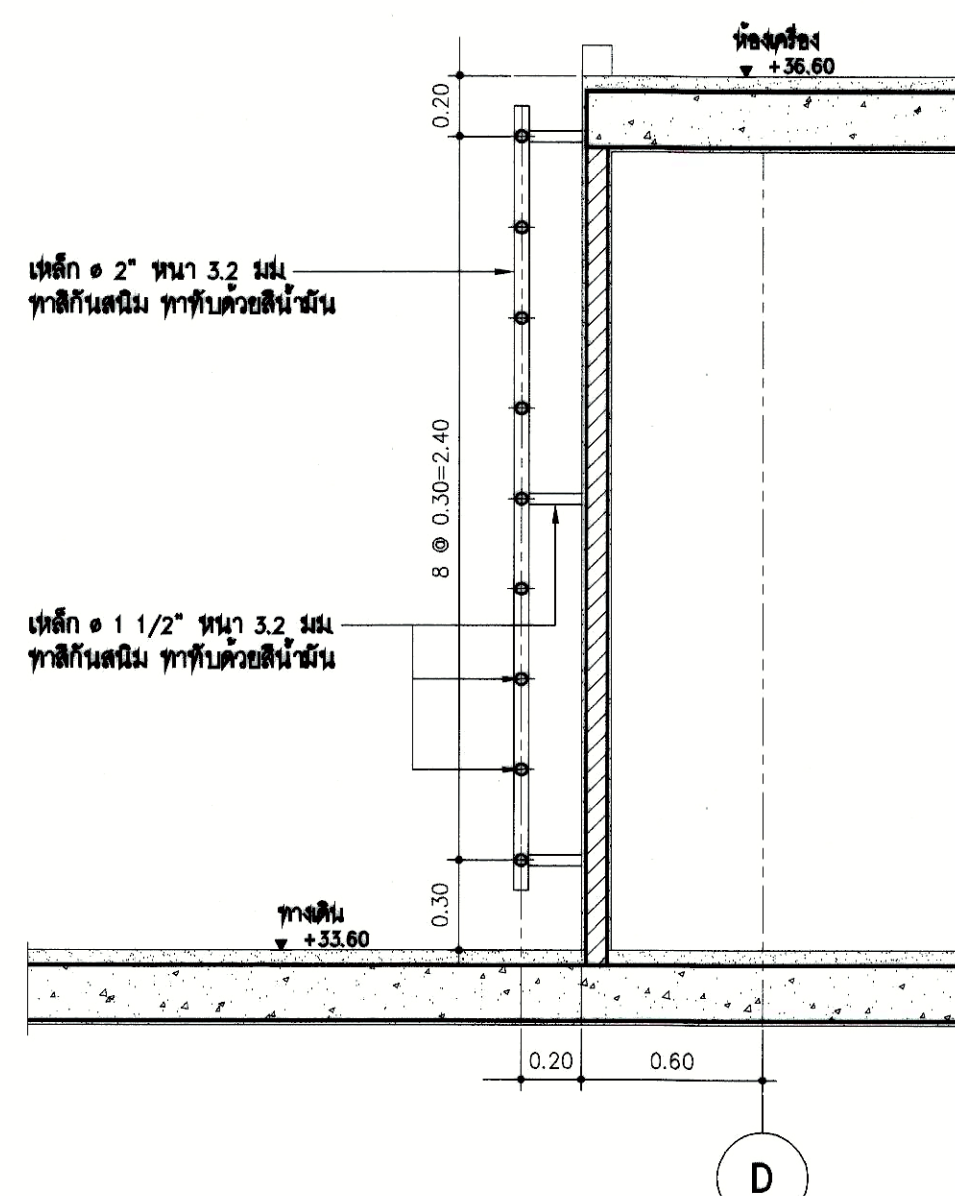

รูปตัด

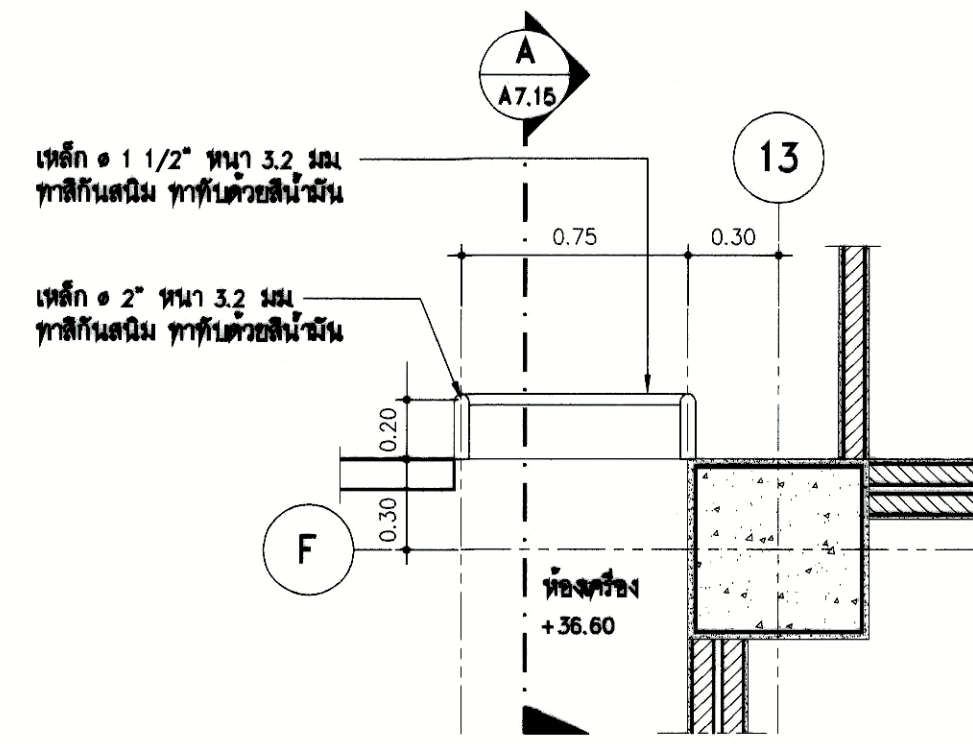

ผังพื้นที่ขึ้นห้องเครื่อง

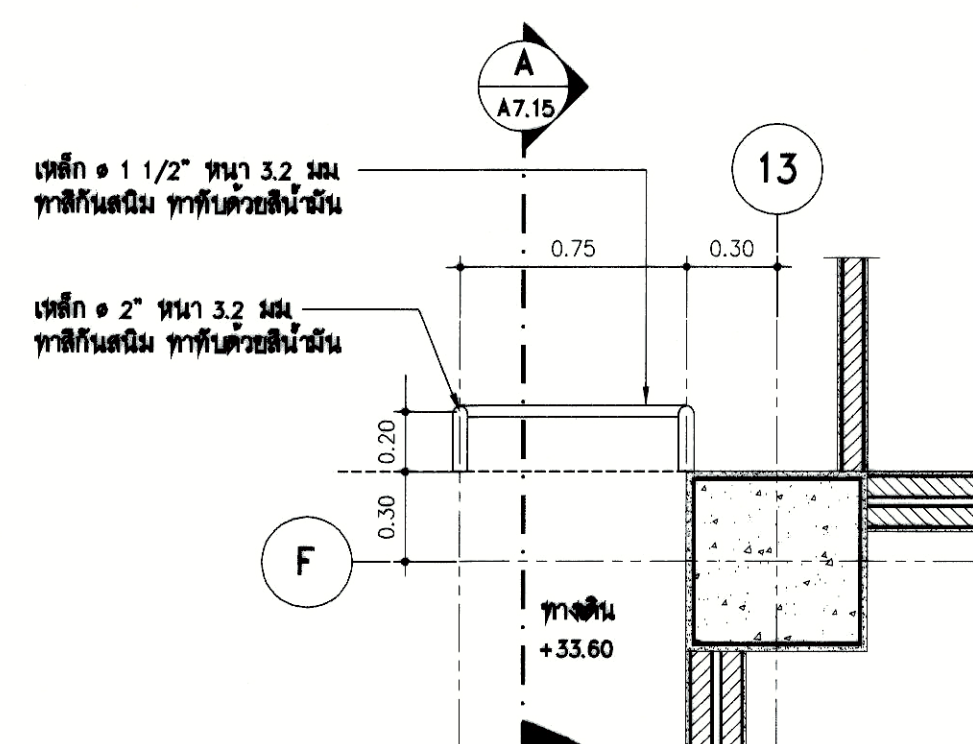

ผังพื้นที่ขึ้นลอย

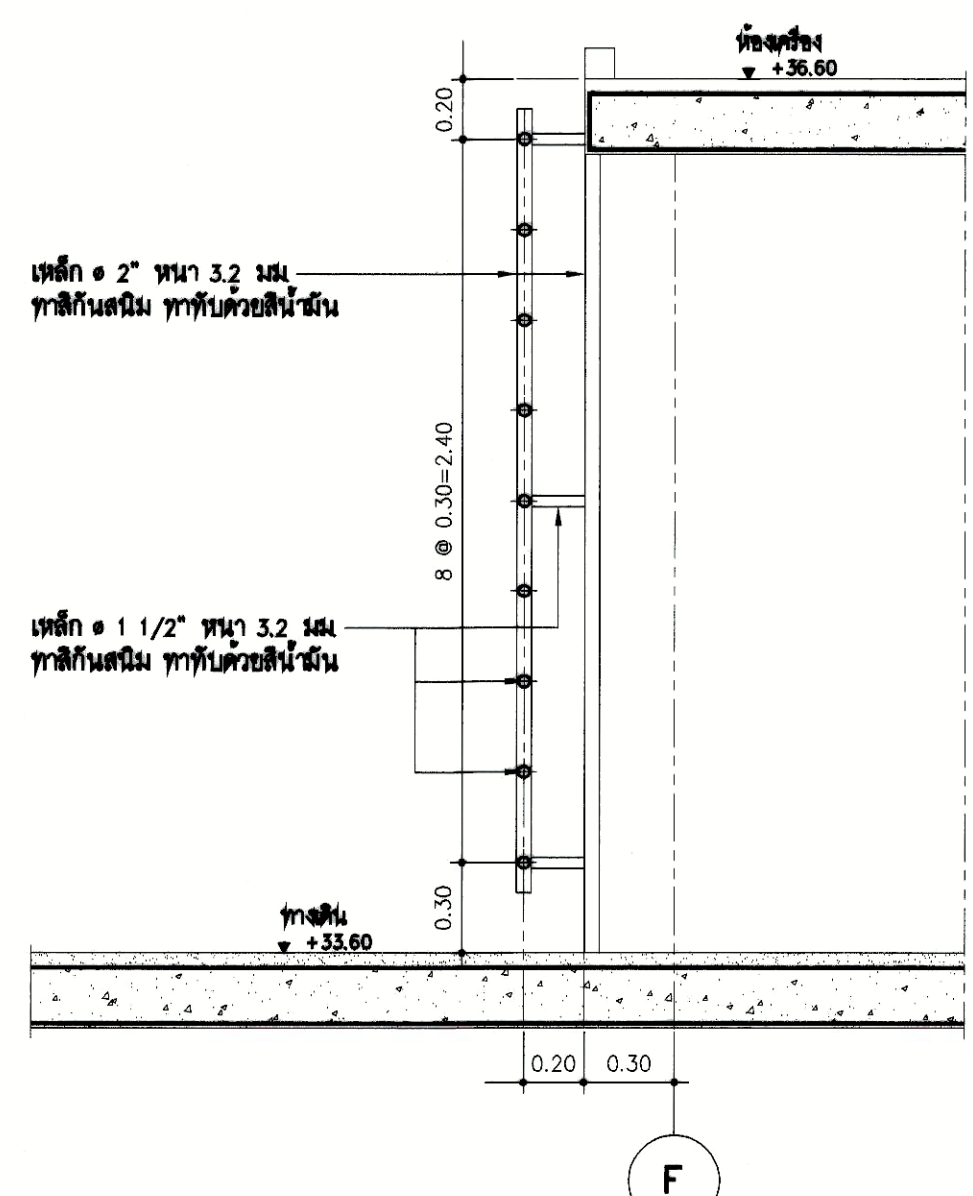

รูปตัด

1
A7.15

แบบขยายบันได

มาตราส่วน
1 : 50

2
A7.15

แบบขยายบันได

มาตราส่วน
1 : 50

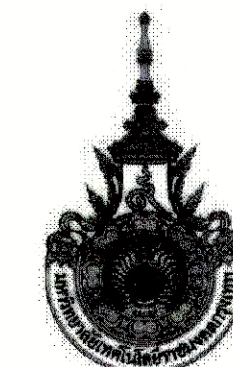

PROJECT NUMBER RA-13-01
PROJECT NAME

อาคารแสดงนิทรรศการและ
การสอนนันทนาการ จำนวน 1 หลัง

OWNER: **UTK รามงคล
กรุงเทพ**

LOCATION:
เลขที่ 2 ถนนนางลิ้นจี่ แขวงทุ่งมหาเมฆ
เขตสาทร กรุงเทพมหานคร 10120

architects
regal
3248 หมู่บ้านสวนคันทันท์ซอย 1
ตำบลคันทันท์ อำเภอเมือง จังหวัดนนทบุรี 11000
TEL-06 (0) 2162-0817 FAX-06 (0) 2162-0818
E-MAIL: regarchitect@yahoo.com

บริษัท เรกา สถาปนิก จำกัด

ARCHITECT	AUTHORIZED SIGNATURE
นายสุวิทย์ พรหมพิน	ว-ศด. 398
นายวิชา กาญจนะ	อ-ศด. 2572
นางสาววิมลทิพย์ พิทยสุริยาพร	ก-ศด. 10742
นายพิพัฒน์ ภูคชสิทธิ์	ก-ศด. 16278
นายธนชาติ ชูวงศ์	ก-ศด. 15872
นางสาววิภา ธิษะพันธ์	

STRUCTURAL ENGINEER	AUTHORIZED SIGNATURE
รศ.ดร. กฤษณะวณิช	ศด. 3893
นายสุเมธ เสริมศิริธรรม	ศด. 5665
อ.ดร. ศก.ไพฑูย์	ศด. 46748
อ.ดร.ชัชวาลย์	ศด. 55033

วิศวกรตรวจสอบ และ รายการคำนวณโครงสร้าง	AUTHORIZED SIGNATURE
รศ.ดร.นพคุณ แสงชัยโย	วศ. 1021

ELECTRICAL ENGINEER	AUTHORIZED SIGNATURE
นายดิเรก โสภิตานนท์	วศ. 859
นายสุวิทย์ วิมลสุภกิจ	ศด. 4506

MECHANICAL ENGINEER	AUTHORIZED SIGNATURE
นายสุวิทย์ ชัยภักดิ์	วศ. 398
นายสุวิทย์ วิมลสุภกิจ	ศด. 1958

SANITARY ENGINEER	AUTHORIZED SIGNATURE
นายสุวิทย์ วิมลสุภกิจ	ศด. 388
นายสุวิทย์ วิมลสุภกิจ	ศด. 205

GENERAL NOTE:
1. THIS DRAWING IS THE PROPERTY OF ARCHITECTS 40 LIMITED OR ONE OF ITS AFFILIATES. IT IS ISSUED SUBJECT TO DEMAND AND IS NOT TO BE USED EXCEPT IN CONNECTION WITH THE PROJECT FOR WHICH IT IS INTENDED.
2. DO NOT SCALE THIS DRAWING. USE FIGURED DIMENSIONS ONLY.
3. ให้ใช้ค่าตัวคูณค่าแรงดันไฟฟ้าตามที่กำหนดไว้ในตารางข้างต้น

คณะกรรมการตรวจสอบ	AUTHORIZED SIGNATURE
1. นายสุวิทย์ ภูคชสิทธิ์	ประธานกรรมการ
2. นายสุวิทย์ พรหมพิน	กรรมการ
3. นายสุวิทย์ วิมลสุภกิจ	กรรมการ
4. นายสุวิทย์ พรหมพิน	กรรมการ
5. นายสุวิทย์ พรหมพิน	กรรมการ
6. นายสุวิทย์ พรหมพิน	กรรมการ
7. นายสุวิทย์ พรหมพิน	กรรมการ
8. นายสุวิทย์ พรหมพิน	กรรมการ
9. นายสุวิทย์ พรหมพิน	กรรมการ
10. นายสุวิทย์ พรหมพิน	กรรมการ
11. นายสุวิทย์ พรหมพิน	กรรมการ
12. นายสุวิทย์ พรหมพิน	กรรมการ
13. นายสุวิทย์ พรหมพิน	กรรมการ

ISSUE/REVISION	NO.	DESCRIPTION	BY	DATE
1	แบบแปลนอาคาร - แบบก่อสร้าง	www	30-08-13	

DRAWING TITLE
แบบขยายทางลาด R-01

CHECKED BY	SIGNED	DRAWING NO.
PM		A
PD		7.16
PA		
JC		

DRAWN BY: 30-08-13 SCALE: REF. FILE

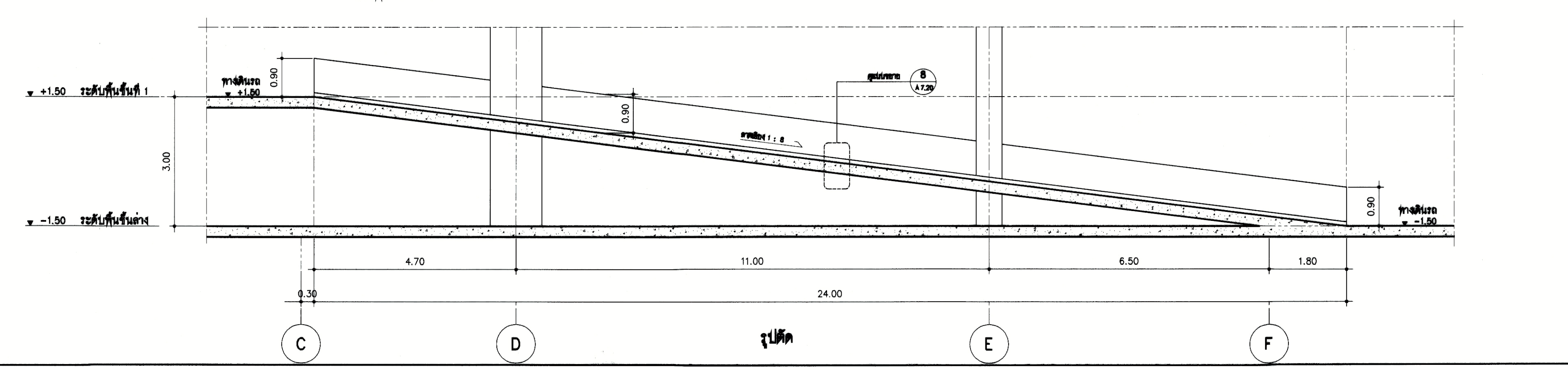
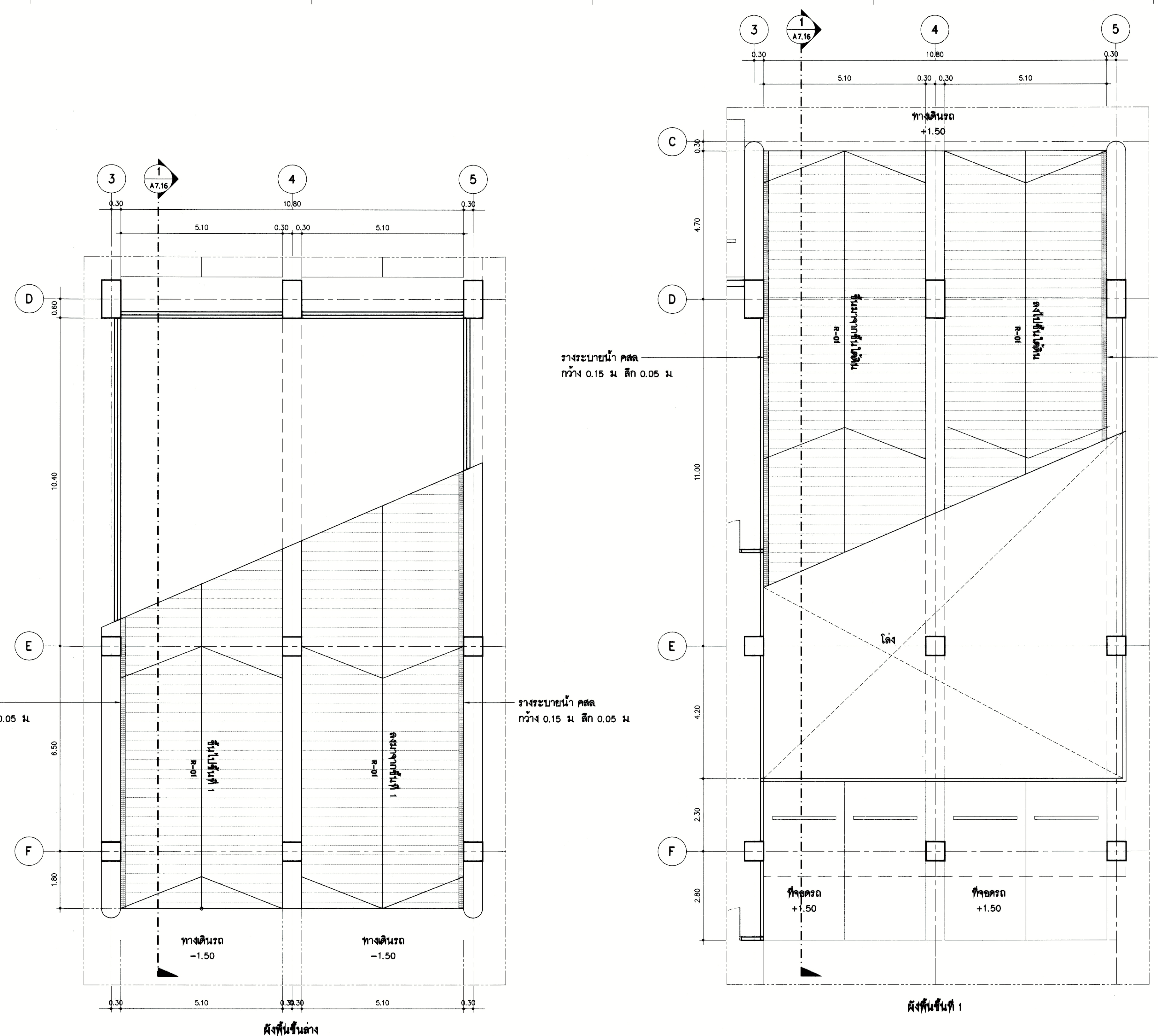

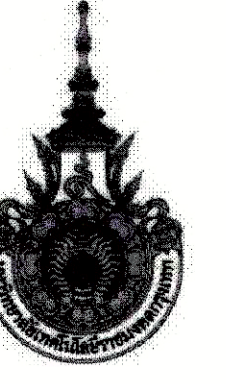

PROJECT NUMBER RA-13-01
PROJECT NAME

อาคารแสดงนิทรรศการและ
การสนนันทนาการ จำนวน 1 หลัง

OWNER: **UTK รามงคล
กรุงเทพ**

LOCATION: เลขที่ 2 ถนนนางลิ้นจี่ แขวงทุ่งมหาเมฆ
เขตสาทร กรุงเทพมหานคร 10120

architects
regal
3349 หมู่บ้านจตุรทิศสี่แยกปทุมวัน
ชั้นสองตึก 211-08/17 จันทน์เกษม 11000
TEL: +66 (0) 2192-0917
FAX: +66 (0) 2192-0916
E-MAIL: regalarchitects@yahoo.com

บริษัท เรา สถาปนิก จำกัด

ARCHITECT	AUTHORIZED SIGNATURE
นายสุวิทย์ ทรัพย์พันธ์ุ 2-ต. 388 นายวิฑูรย์ ทรัพย์พันธ์ุ 4-ต. 2872 นางสาววิมลทิพย์ ทรัพย์พันธ์ุ 4-ต. 10742 นายปัทมวิทย์ ทรัพย์พันธ์ุ 4-ต. 18278 นายธนชาติ ทรัพย์พันธ์ุ 4-ต. 15872 นางสาววิฑูรย์ ทรัพย์พันธ์ุ 4-ต. 15872	

STRUCTURAL ENGINEER	AUTHORIZED SIGNATURE
รศ.ดร. ภาณุมาศ ทรัพย์พันธ์ุ 4-ต. 3693 นายสุวิทย์ ทรัพย์พันธ์ุ 4-ต. 5685 นายวิฑูรย์ ทรัพย์พันธ์ุ 4-ต. 46748 นายธนชาติ ทรัพย์พันธ์ุ 4-ต. 55333	

วิศวกรตรวจสอบ และ รายการคำนวณโครงสร้าง	AUTHORIZED SIGNATURE
รศ.ดร. ภาณุมาศ ทรัพย์พันธ์ุ 4-ต. 1021	

ELECTRICAL ENGINEER	AUTHORIZED SIGNATURE
นายวิฑูรย์ ทรัพย์พันธ์ุ 4-ต. 859 นายธนชาติ ทรัพย์พันธ์ุ 4-ต. 4306	

MECHANICAL ENGINEER	AUTHORIZED SIGNATURE
นายวิฑูรย์ ทรัพย์พันธ์ุ 4-ต. 388 นายธนชาติ ทรัพย์พันธ์ุ 4-ต. 1958	

SANITARY ENGINEER	AUTHORIZED SIGNATURE
นายวิฑูรย์ ทรัพย์พันธ์ุ 4-ต. 388 นายธนชาติ ทรัพย์พันธ์ุ 4-ต. 205	

GENERAL NOTE
1. THIS DRAWING IS THE PROPERTY OF ARCHITECTS 48 LIMITED OR ONE OF ITS AFFILIATES. IT IS ISSUED SUBJECT TO RETURN UPON DEMAND AND IS NOT TO BE USED WITHOUT PERMISSION WITH THE PROJECT FOR WHICH IT IS INTENDED.
2. DO NOT SCALE THIS DRAWING. USE FIGURED DIMENSIONS ONLY.
3. ไม่ควรใช้และแก้ไขแบบโดยปราศจากวิศวกรผู้ออกแบบ

คณะกรรมการตรวจสอบแบบ	AUTHORIZED SIGNATURE
1. นายสุวิทย์ ทรัพย์พันธ์ุ ประธานกรรมการ	
2. นายวิฑูรย์ ทรัพย์พันธ์ุ กรรมการ	
3. นายธนชาติ ทรัพย์พันธ์ุ กรรมการ	
4. นายปัทมวิทย์ ทรัพย์พันธ์ุ กรรมการ	
5. นายสุวิทย์ ทรัพย์พันธ์ุ กรรมการ	
6. นายวิฑูรย์ ทรัพย์พันธ์ุ กรรมการ	
7. นายธนชาติ ทรัพย์พันธ์ุ กรรมการ	
8. นายปัทมวิทย์ ทรัพย์พันธ์ุ กรรมการ	
9. นายสุวิทย์ ทรัพย์พันธ์ุ กรรมการ	
10. นายวิฑูรย์ ทรัพย์พันธ์ุ กรรมการ	
11. นายธนชาติ ทรัพย์พันธ์ุ กรรมการ	
12. นายปัทมวิทย์ ทรัพย์พันธ์ุ กรรมการ	
13. นายสุวิทย์ ทรัพย์พันธ์ุ กรรมการและสถาปนิก	

ISSUE/REVISION	NO.	DESCRIPTION	BY	DATE
	1	แบบขยายทางลาด - แบบสุดท้าย	www	30-08-13

DRAWING TITLE
แบบขยายทางลาด R-02

CHECKED BY	ARCHITECT	SIGNED	DRAWING NO.
PM			A
PD			7.17
PA			
JC			

DRAWN BY	PRINTED DATE	SCALE	REF. FILE
	30-08-13		

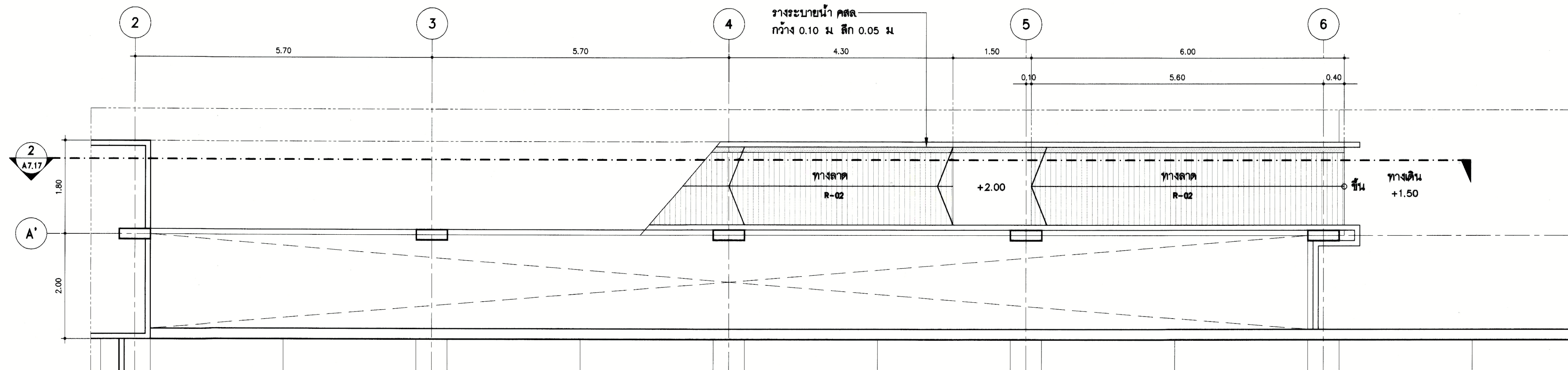

ผังพื้นชั้นที่ 1

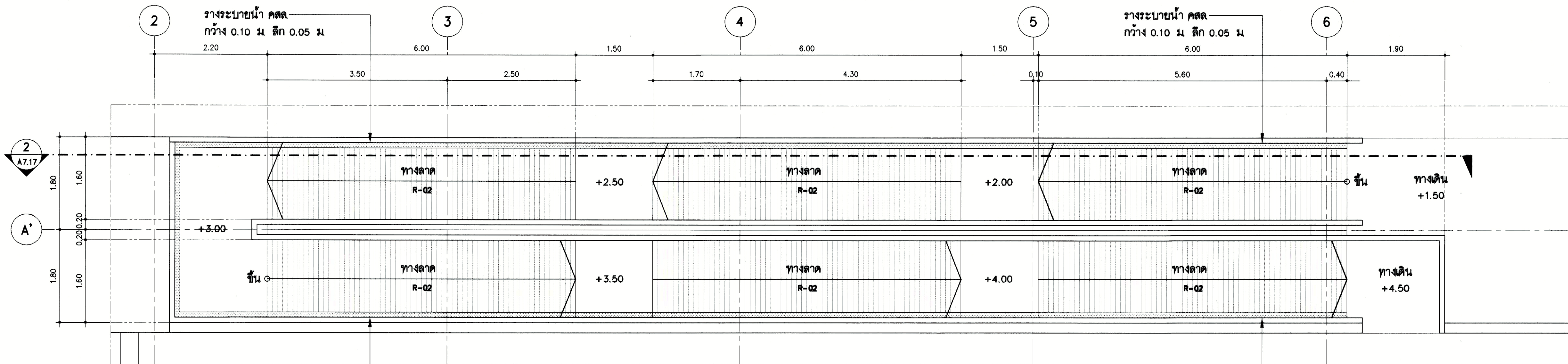

ผังพื้นชั้นที่ 2

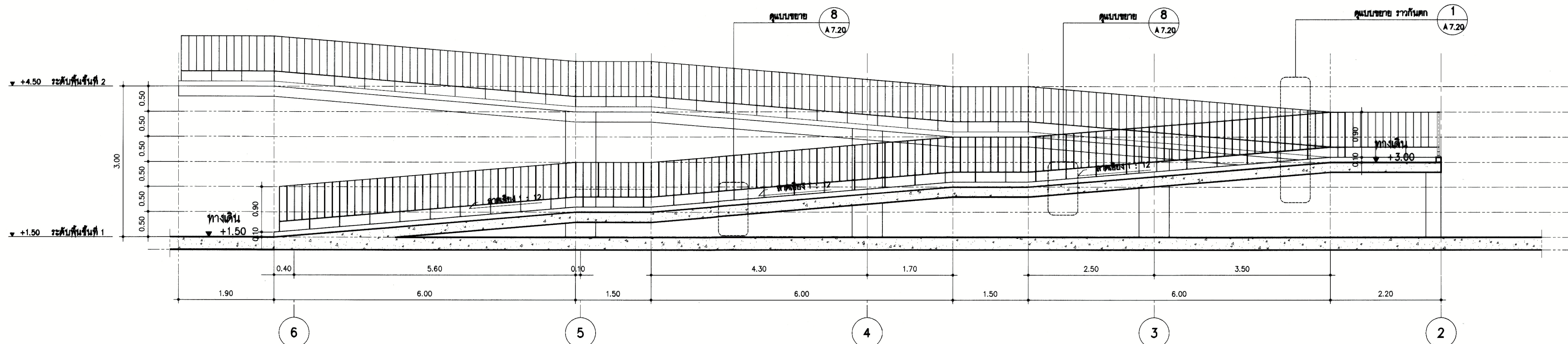

รูปตัด

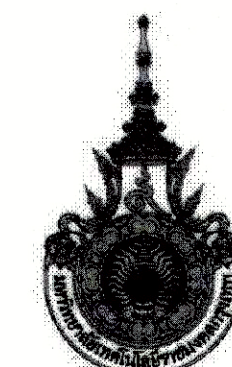

PROJECT NUMBER RA-13-01
PROJECT NAME

อาคารแสดงนิทรรศการและ
การสนนันทนาการ จำนวน 1 หลัง

OWNER: **LTK รามงคล
กรุงเทพ**

LOCATION:
เลขที่ 2 ถนนนางลิ้นจี่ แขวงทุ่งมหาเมฆ
เขตสาทร กรุงเทพมหานคร 10120

architects
regal
3249 หมู่บ้านการเคหะฯ ถนนวิภาวดีรังสิต
ตำบลจตุจักร อำเภอจตุจักร จังหวัดนนทบุรี 11000
TEL: +66 (0) 2182-0917 FAX: +66 (0) 2182-0918
E-MAIL: regalarchitects@yahoo.com

บริษัท เรขา สถาปนิก จำกัด

ARCHITECT	AUTHORIZED SIGNATURE
นายสุวิทย์ พรมพจน์ ก-ธ. 398	
นายวิชา ภาณุพนธ์ ก-ธ. 2572	
นางสาวศุภมาส พิทยศิริชยาภ ก-ธ. 10742	
นายอัษฎินันท์ พูลสวัสดิ์ ก-ธ. 18278	
นายธนชาติ ทรัพย์ดี ก-ธ. 15872	

STRUCTURAL ENGINEER	AUTHORIZED SIGNATURE
รศ.ดร. กฤษณะภรณ์ กธ. 3863	
นายสุวิทย์ วัฒนศิริธรรม กธ. 2665	
นายวิชา ภาณุพนธ์ กธ. 46748	
นายวิชา ภาณุพนธ์ กธ. 55033	

วิศวกรควบคุมแบบ และ รายการคำนวณโครงสร้าง
กรรมการควบคุมแบบ และ รายการคำนวณโครงสร้าง
กรรมการควบคุมแบบ และ รายการคำนวณโครงสร้าง

ELECTRICAL ENGINEER	AUTHORIZED SIGNATURE
นายวิชา ภาณุพนธ์ กธ. 4506	
นายวิชา ภาณุพนธ์ กธ. 4506	

MECHANICAL ENGINEER	AUTHORIZED SIGNATURE
นายวิชา ภาณุพนธ์ กธ. 1958	
นายวิชา ภาณุพนธ์ กธ. 1958	

SANITARY ENGINEER	AUTHORIZED SIGNATURE
นายวิชา ภาณุพนธ์ กธ. 205	
นายวิชา ภาณุพนธ์ กธ. 205	

GENERAL NOTE
1. THIS DRAWING IS THE PROPERTY OF ARCHITECTS 48 LIMITED OR ONE OF ITS AFFILIATES. IT IS SUBJECT TO RETURN UPON DEMAND AND IS NOT TO BE USED EXCEPT IN CONNECTION WITH THE PROJECT FOR WHICH IT IS INTENDED.
2. DO NOT SCALE THIS DRAWING. USE FIGURED DIMENSIONS ONLY.
3. DO NOT SCALE THIS DRAWING. USE FIGURED DIMENSIONS ONLY.

คณะกรรมการควบคุมแบบ	AUTHORIZED SIGNATURE
1. นายวิชา ภาณุพนธ์	
2. นายวิชา ภาณุพนธ์	
3. นายวิชา ภาณุพนธ์	
4. นายวิชา ภาณุพนธ์	
5. นายวิชา ภาณุพนธ์	
6. นายวิชา ภาณุพนธ์	
7. นายวิชา ภาณุพนธ์	
8. นายวิชา ภาณุพนธ์	
9. นายวิชา ภาณุพนธ์	
10. นายวิชา ภาณุพนธ์	
11. นายวิชา ภาณุพนธ์	
12. นายวิชา ภาณุพนธ์	
13. นายวิชา ภาณุพนธ์	

ISSUE/REVISION	NO.	DESCRIPTION	BY	DATE
	1	แบบแปลนอาคาร - แบบก่อสร้าง	www	30-08-13

DRAWING TITLE
**แบบขยายทางลาด R-03
แบบขยายทางลาด R-04
แบบขยายทางลาด R-05**

CHECKED BY	SIGNED	DRAWING NO.
PM		A
PD		7.18
PA		
JC		

DRAWN BY
PRINTED DATE 30-08-13
SCALE REF. FILE

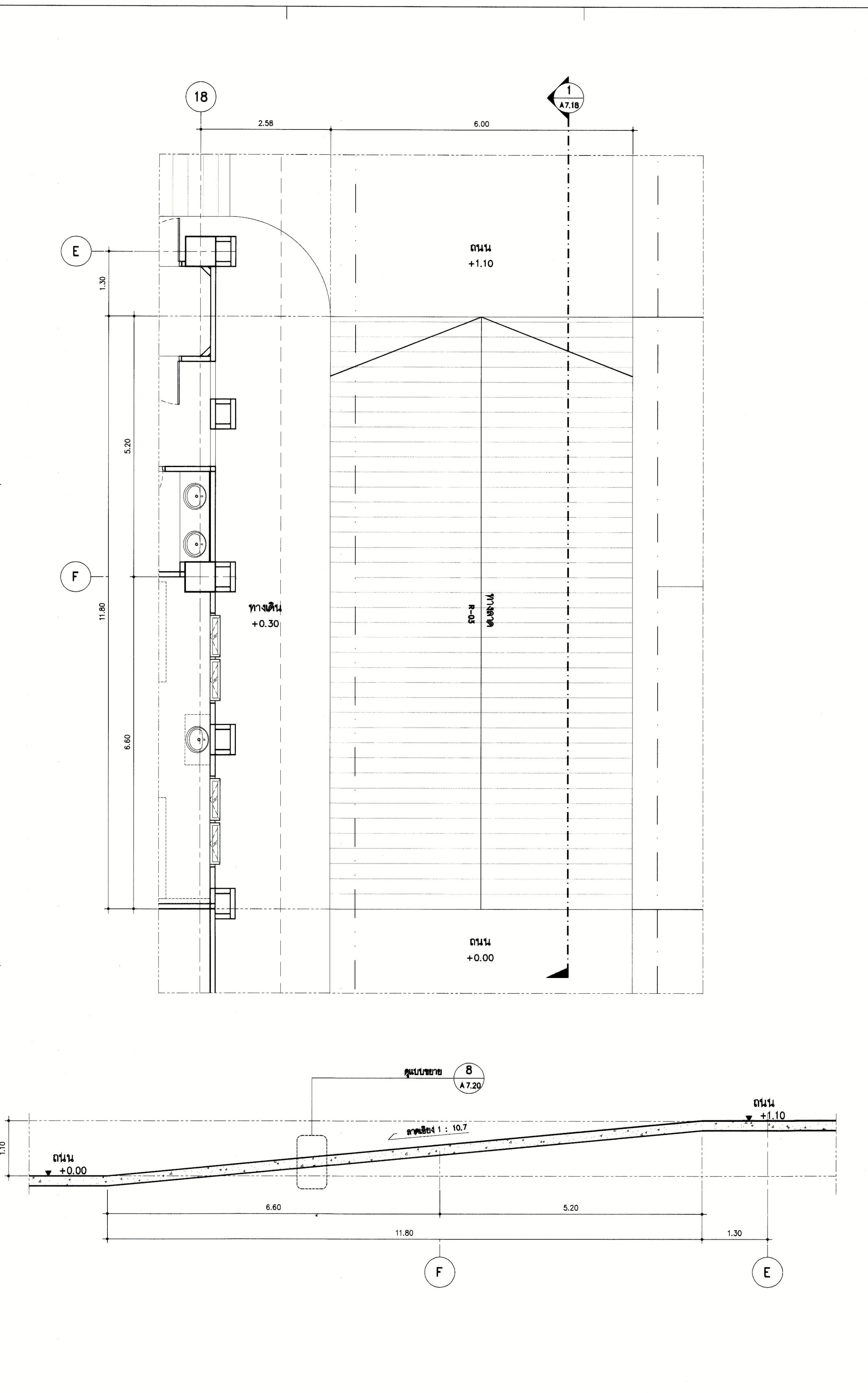

1 A7.18 **แบบขยายทางลาด R-03** มาตรฐาน 1 : 50

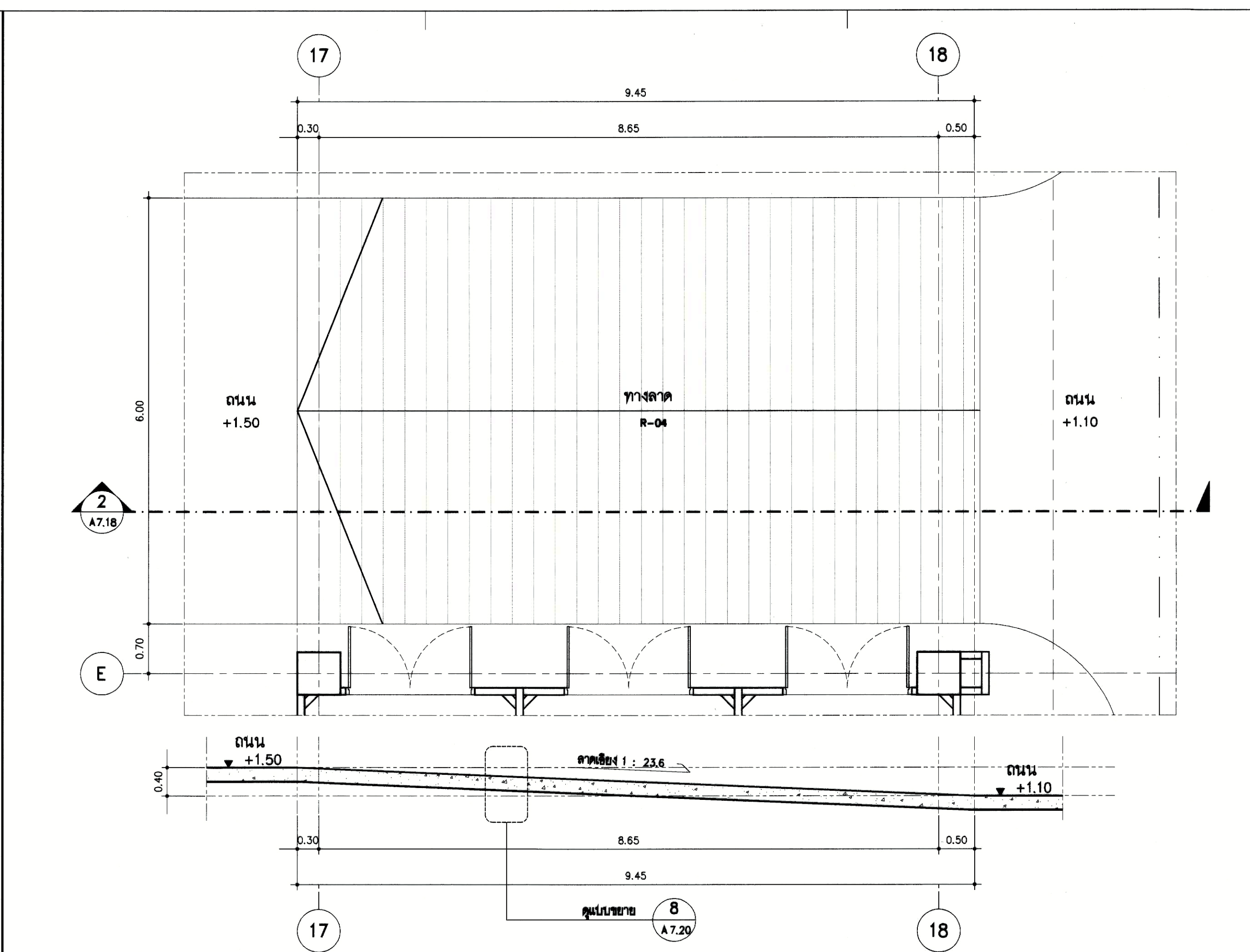

2 A7.18 **แบบขยายทางลาด R-04** มาตรฐาน 1 : 50

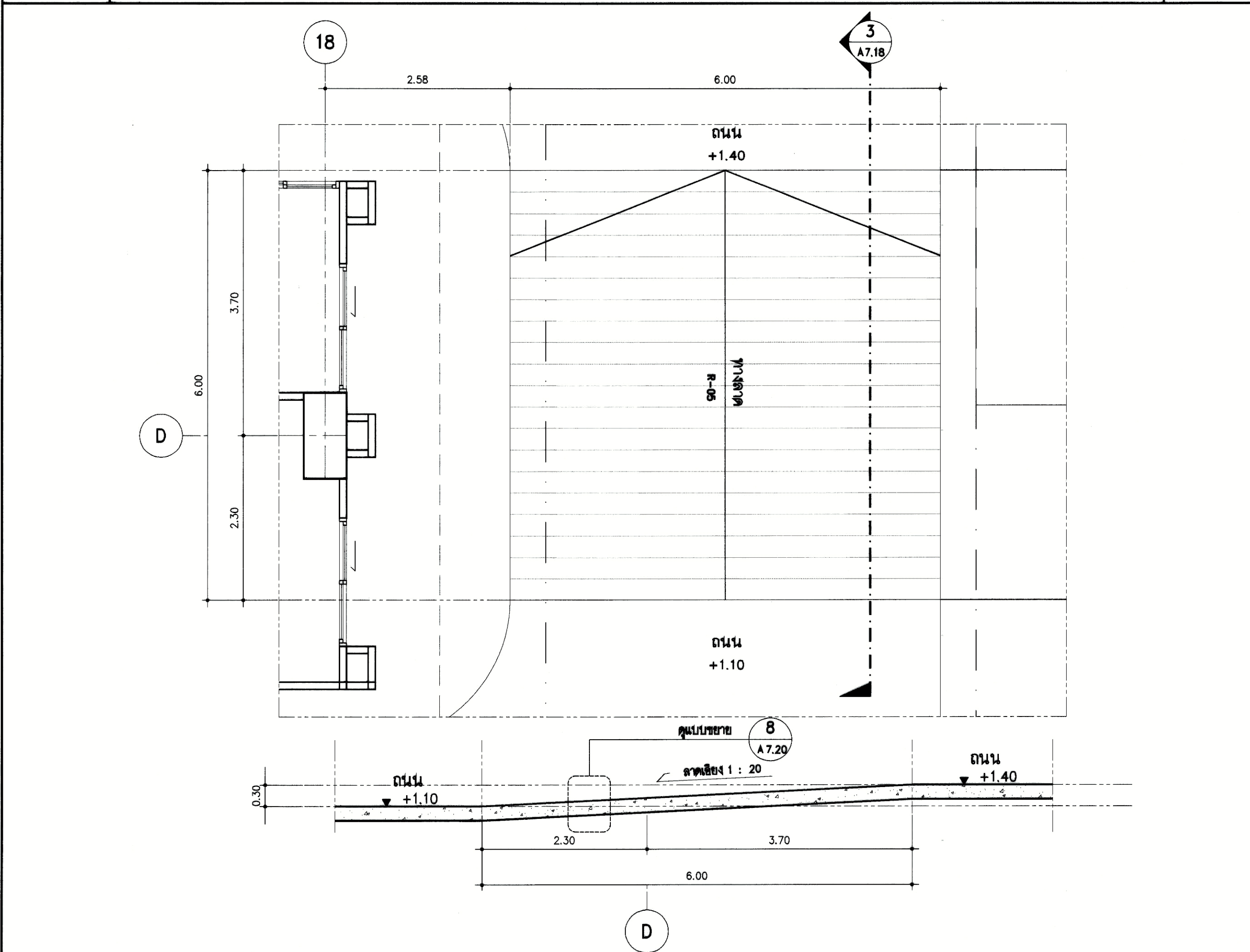

3 A7.18 **แบบขยายทางลาด R-05** มาตรฐาน 1 : 50

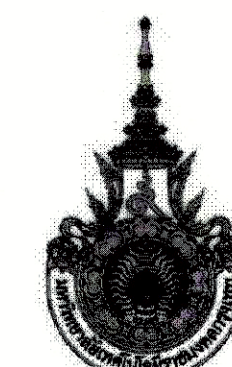

PROJECT NUMBER RA-13-01
PROJECT NAME

อาคารแสดงนิทรรศการและ
การสอนนันทนาการ จำนวน 1 หลัง

OWNER: **UTK ราชพฤกษ์
กรุงเทพ**

LOCATION:
เลขที่ 2 ถนนนางลิ้นจี่ แขวงทุ่งมหาเมฆ
เขตสาทร กรุงเทพมหานคร 10120

architects
regal
3248 หมู่บ้านอารีย์รังสิตระเข้
สามัคคี ซอยงามเมืองจันทน์ถนนสุขุมวิท 11000
TEL: +66 (0) 2162-0917
FAX: +66 (0) 2162-0918
E-MAIL: regalarchitect@yahoo.com

บริษัท เรา สถาปนิก จำกัด

ARCHITECT	AUTHORIZED SIGNATURE
นายสุวิทย์ พรหมพจน์ 2-ธ. 398	
นายวิเชียร วัฒนคุณ 4-ธ. 2872	
นายสุวิทย์พรหม พงษ์พิชิตยาพร 2-ธ. 10742	
นายสุวิทย์พรหม พงษ์พิชิตยาพร 2-ธ. 16278	
นายธนชาติ ทรัพย์ดี 2-ธ. 15872	
นางสาววิภาดา ศิระขนิษฐา	

STRUCTURAL ENGINEER	AUTHORIZED SIGNATURE
ระดับ ภาณุมาศวิชัย 2-ธ. 3693	
บุญเสริม เสริมศิริธรรม 2-ธ. 5685	
ธีรศักดิ์ ศรีไพโรจน์ 2-ธ. 48748	
ธีรชัย ทรัพย์เกษม 2-ธ. 55033	

วิศวกรตรวจสอบแบบ และ รายการคำนวณโครงสร้าง	AUTHORIZED SIGNATURE
ธรรมบุญ แสงชัย 2-ธ. 1021	

ELECTRICAL ENGINEER	AUTHORIZED SIGNATURE
วราภรณ์ วัฒนคุณ 2-ธ. 4506	

MECHANICAL ENGINEER	AUTHORIZED SIGNATURE
สุภากร จันทวานิช 2-ธ. 398	
สมชาย ภิรมย์พันธุ์ 2-ธ. 1958	

SANITARY ENGINEER	AUTHORIZED SIGNATURE
ศุภวรรณ วรดิษฐ์ 2-ธ. 368	
อภิวัฒน์ ศิระขนิษฐา 2-ธ. 205	

GENERAL NOTE:
1. THIS DRAWING IS THE PROPERTY OF ARCHITECTS 48 LIMITED OR ONE OF ITS AFFILIATES IT IS LOANED SUBJECT TO RETURN UPON DEMAND AND IS NOT TO BE USED EXCEPT AS INDICATED WITH THE PROJECT FOR WHICH IT IS INTENDED.
2. DO NOT SCALE THIS DRAWING. USE FIGURED DIMENSIONS ONLY.
ไม่ใช้ค่าตัวเลขที่วัดจากแบบในกรณีนี้ ห้ามวัดจากแบบ

คณะกรรมการตรวจสอบแบบ	AUTHORIZED SIGNATURE
1. นายสุวิทย์ วัฒนคุณ	
2. นายสุวิทย์พรหม พงษ์พิชิตยาพร	
3. นายสุวิทย์พรหม พงษ์พิชิตยาพร	
4. นายสุวิทย์พรหม พงษ์พิชิตยาพร	
5. นายสุวิทย์พรหม พงษ์พิชิตยาพร	
6. นายสุวิทย์พรหม พงษ์พิชิตยาพร	
7. นายสุวิทย์พรหม พงษ์พิชิตยาพร	
8. นายสุวิทย์พรหม พงษ์พิชิตยาพร	
9. นายสุวิทย์พรหม พงษ์พิชิตยาพร	
10. นายสุวิทย์พรหม พงษ์พิชิตยาพร	
11. นายสุวิทย์พรหม พงษ์พิชิตยาพร	
12. นายสุวิทย์พรหม พงษ์พิชิตยาพร	
13. นายสุวิทย์พรหม พงษ์พิชิตยาพร	

ISSUE/REVISION	NO.	DESCRIPTION	BY	DATE
1	แบบแปลนสถาปัตย์ - แบบก่อสร้าง		www	30-08-13

DRAWING TITLE

แบบขยายทางลาด R-06

CHECKED BY	ARCHITECT	SIGNED	DRAWING NO.
PM			A
PD			7.19
PA			
JC			

DRAWN BY: 30-08-13 SCALE: REF. FILE

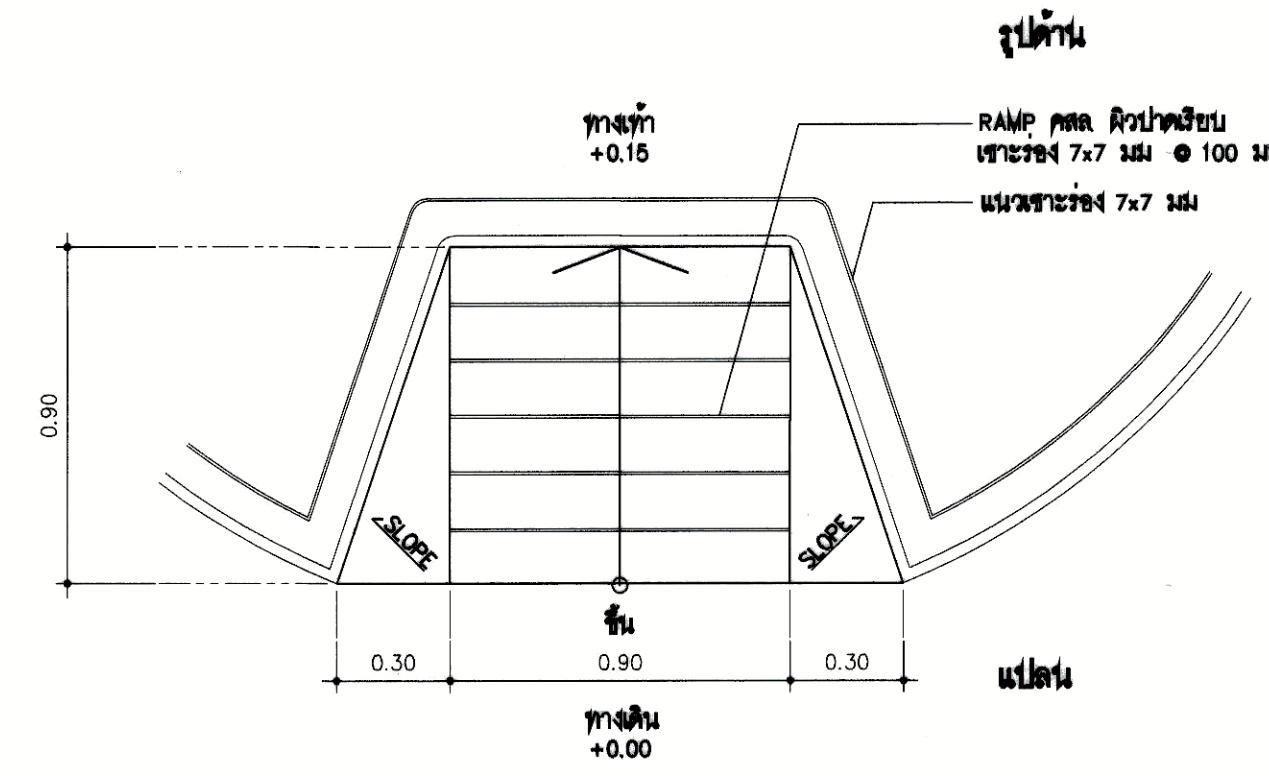
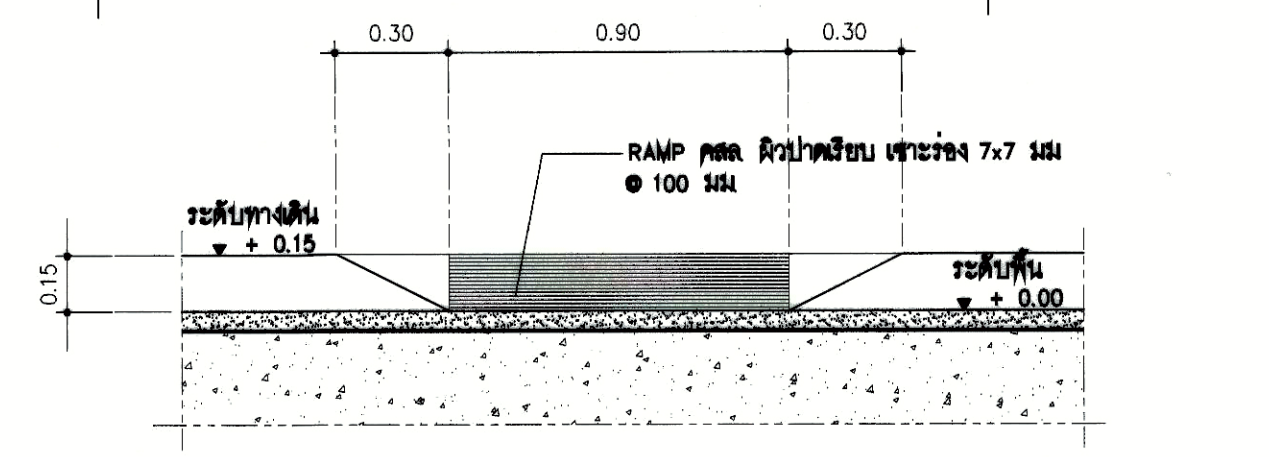

2 A7.19 แบบขยายทางลาด R-07 1:20

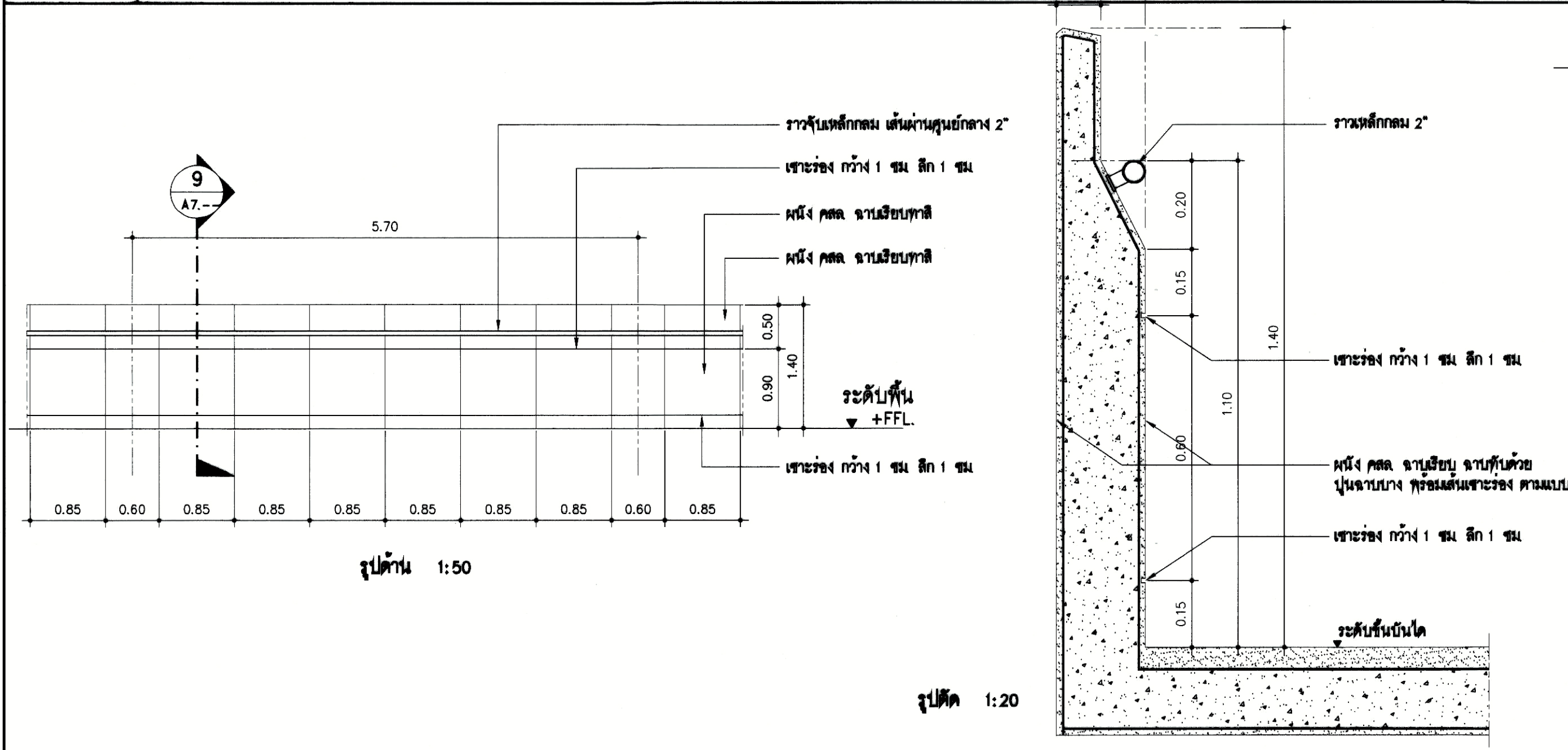

3 A7.19 แบบขยายราวมือจับ 1:50

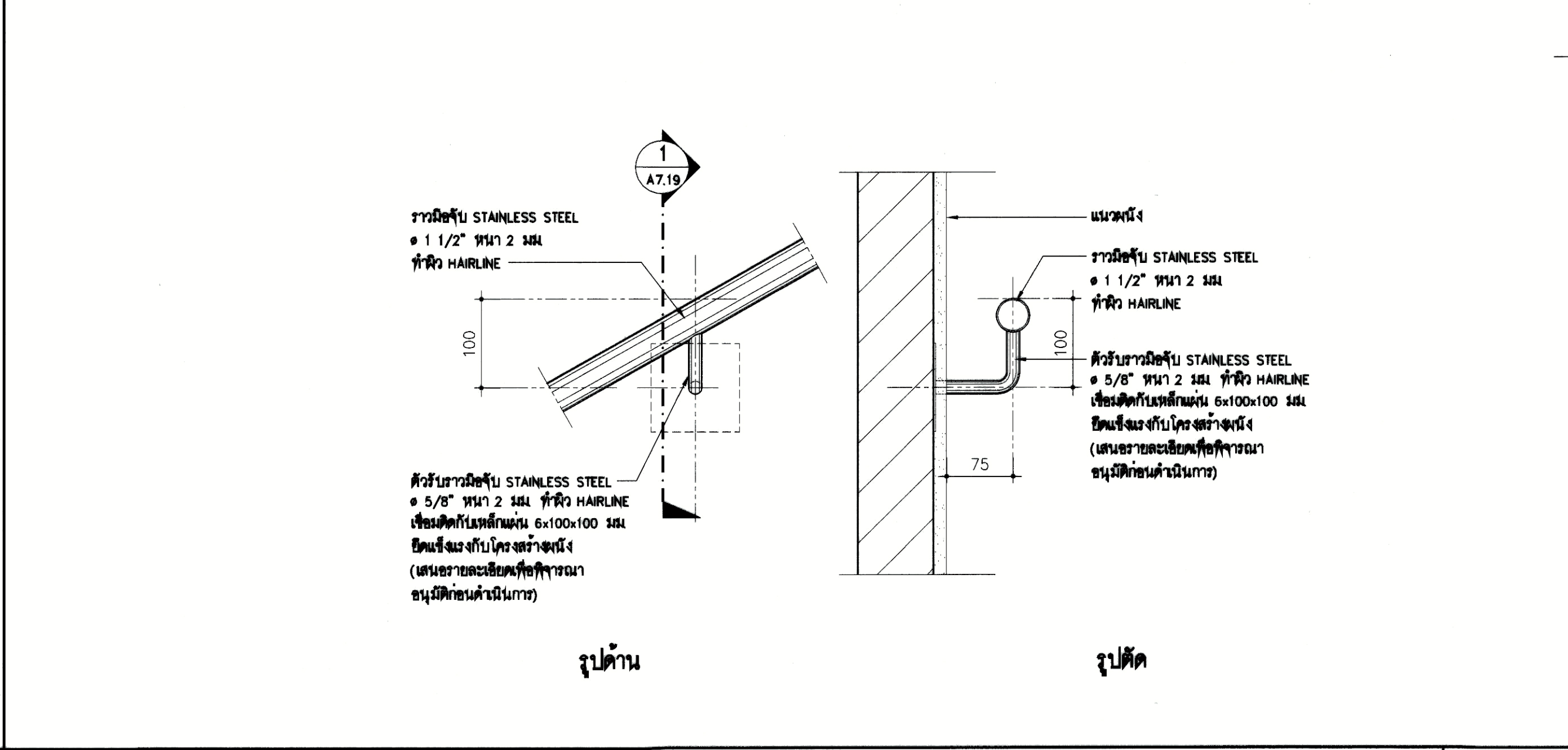

4 A7.19 แบบขยายราวมือจับ 1:5

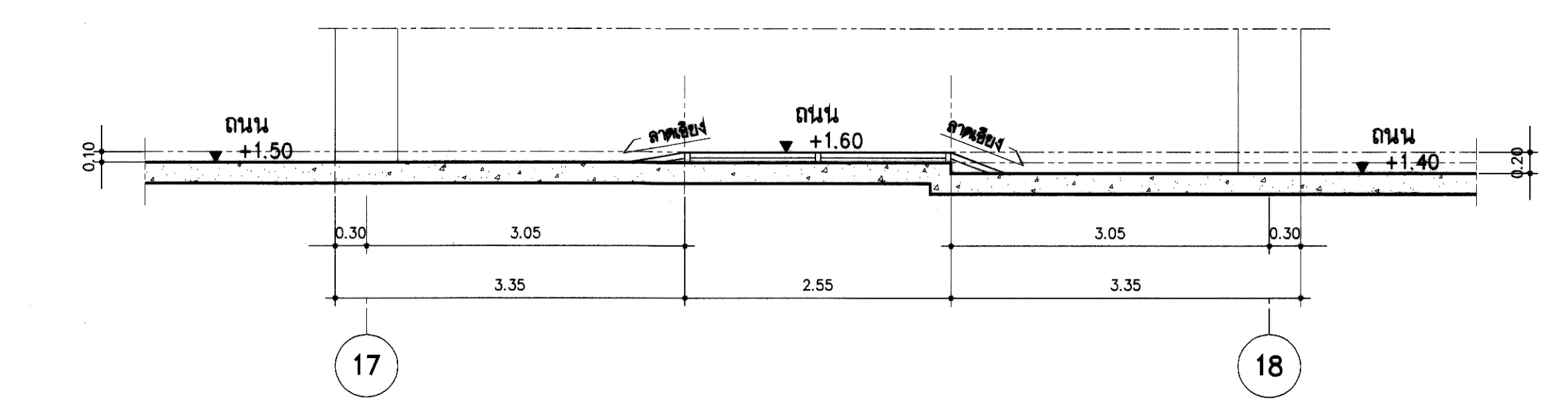
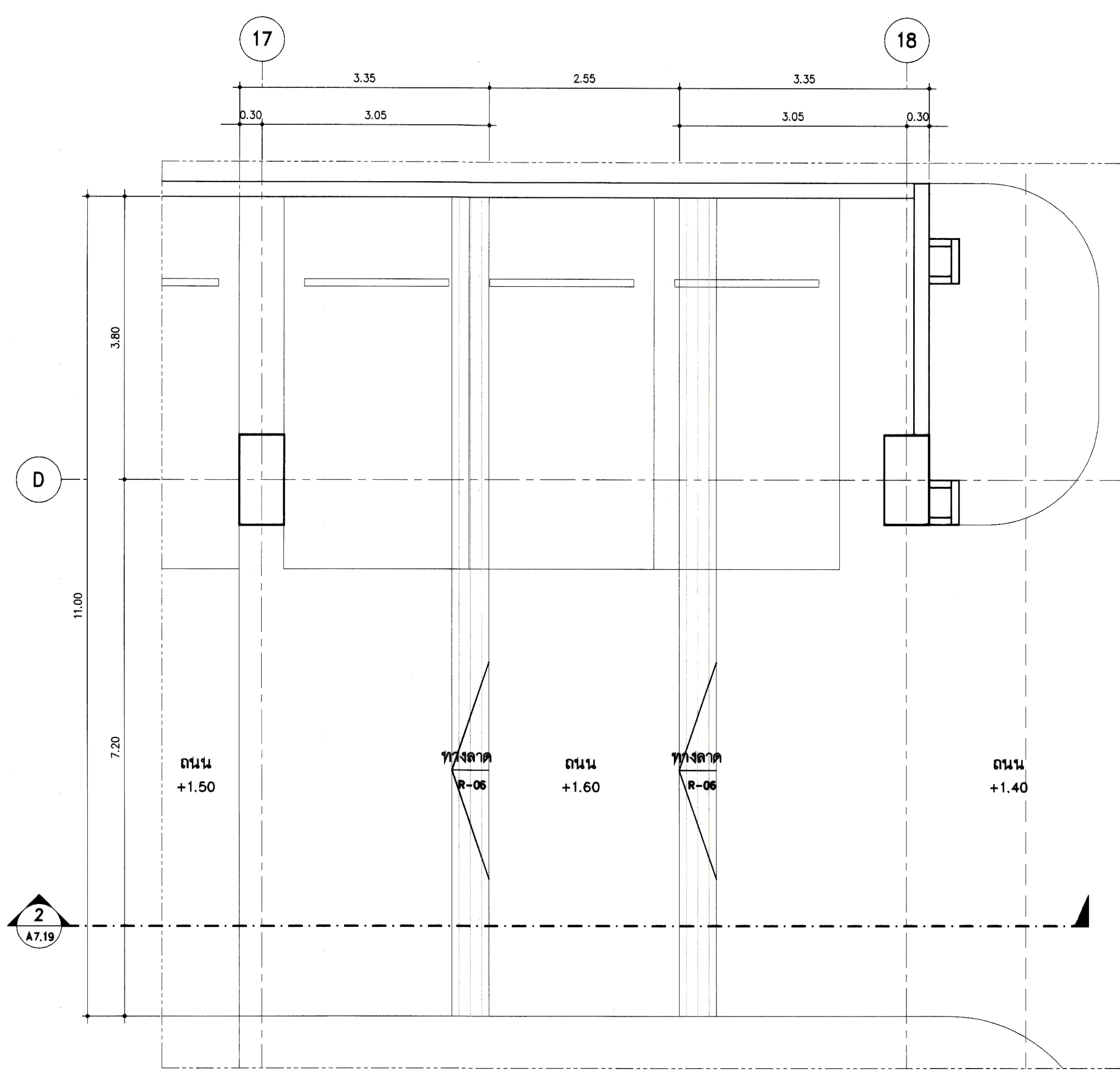

1 A7.19 แบบขยายทางลาด R-06 1:50

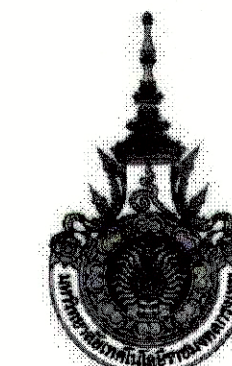

PROJECT NUMBER RA-13-01
PROJECT NAME

อาคารแสดงนิทรรศการและ
การสอนนันทนาการ จำนวน 1 หลัง

OWNER: **UTK** **ราชบงกค**
กรุงเทพ

LOCATION:
เลขที่ 2 ถนนนางสีนิจ แขวงทุ่งมหาเมฆ
เขตสาทร กรุงเทพมหานคร 10120

architects
regal
3249 หมู่บ้านการนิคมที่ดินราชชน
กันดารราษฎร์ ตำบลเมืองจันทร์ ถนนพหลโยธิน 11000
TEL+66 (0) 2180-0817 FAX+66 (0) 2180-0818
E-MAIL: regalarchitects@yahoo.com

บริษัท เรกา สถาปนิก จำกัด

ARCHITECT	AUTHORIZED SIGNATURE
นายสุวิทย์ พงษ์พานิช 2-80 388	
นายวิชาญ เกตุคุณ 8-80 2572	
นายสุวิทย์ พิเศษพิทักษ์ 2-80 10742	
นายสุวิทย์ พิเศษพิทักษ์ 2-80 18278	
นายสมชาย เกตุคุณ 2-80 15872	
นายวิชาญ เกตุคุณ 2-80 15872	
STRUCTURAL ENGINEER	
ดร.สุวิทย์ เกตุคุณ 2-80 3663	
ดร.สุวิทย์ เกตุคุณ 2-80 3663	
ดร.สุวิทย์ เกตุคุณ 2-80 3663	
วิศวกรควบคุมและ รายการคำนวณโครงสร้าง	
ดร.สุวิทย์ เกตุคุณ 2-80 1021	
ELECTRICAL ENGINEER	
นายวิชาญ เกตุคุณ 2-80 4508	
MECHANICAL ENGINEER	
ดร.สุวิทย์ เกตุคุณ 2-80 398	
ดร.สุวิทย์ เกตุคุณ 2-80 1958	
SANITARY ENGINEER	
ดร.สุวิทย์ เกตุคุณ 2-80 368	
ดร.สุวิทย์ เกตุคุณ 2-80 205	

GENERAL NOTE
1. THIS DRAWING IS THE PROPERTY OF ARCHITECTS 49 LIMITED OR ONE OF ITS AFFILIATES. IT IS ISSUED SUBJECT TO RETURN UPON DEMAND AND IS NOT TO BE USED EXCEPT IN CONNECTION WITH THE PROJECT FOR WHICH IT IS INTENDED.
2. DO NOT SCALE THIS DRAWING. USE FIGURED DIMENSIONS ONLY.
ให้ใช้ค่าตัวเลขที่พิมพ์ไว้เท่านั้น ห้ามวัดจากแบบ

NO.	DESCRIPTION	BY	DATE
1	แบบแปลนอาคาร - แบบโครงสร้าง	www	30-08-13

NO.	DESCRIPTION	BY	DATE
1	แบบแปลนอาคาร - แบบโครงสร้าง	www	30-08-13

DRAWING TITLE
แบบขยาย

CHECKED BY	ARCHITECT	SIGNED	DRAWING NO.
PM			A
PD			7.20
PA			
JC			
DRAWN BY	PRINTED DATE	30-08-13	SCALE
			REF. FILE

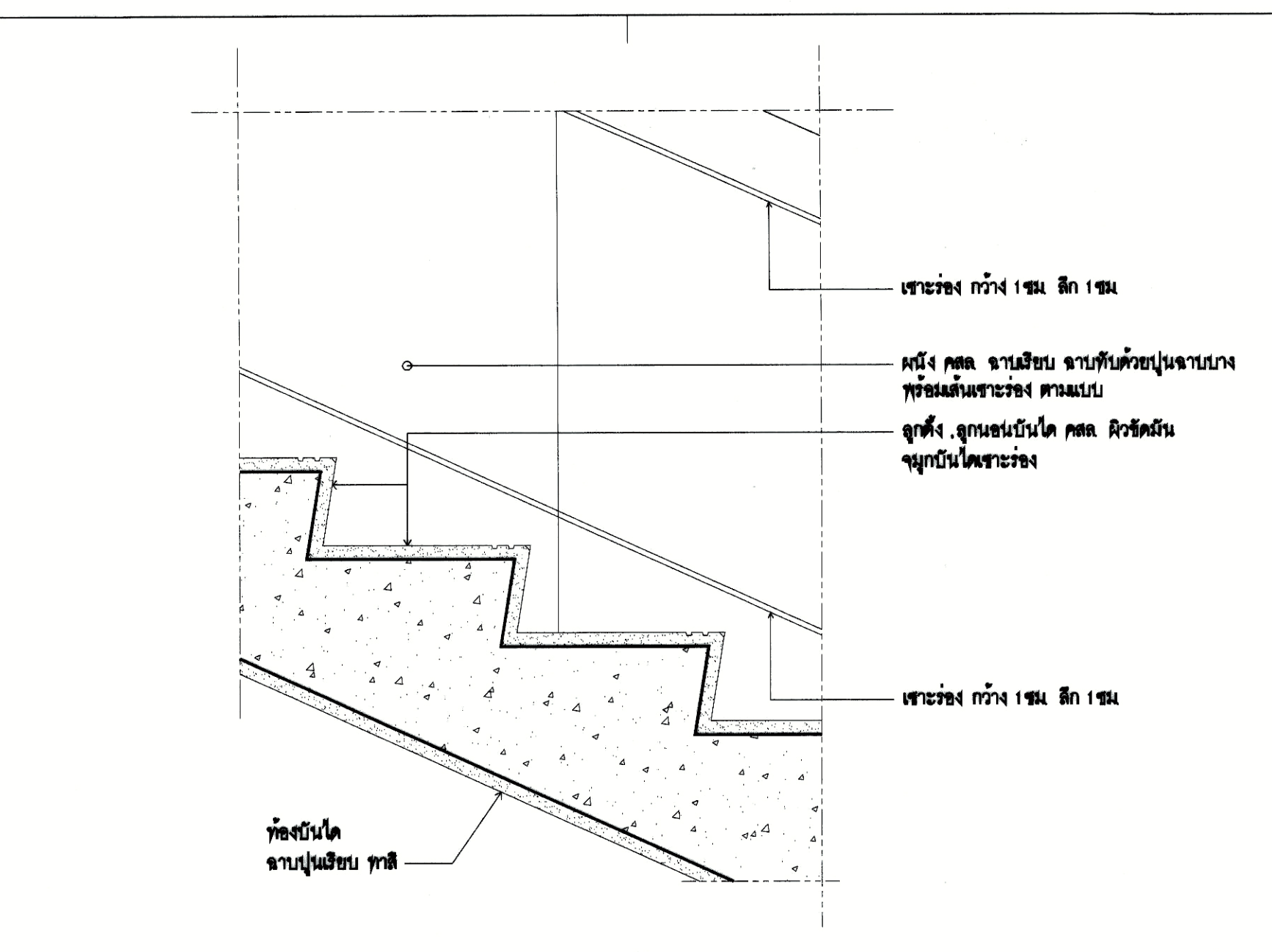
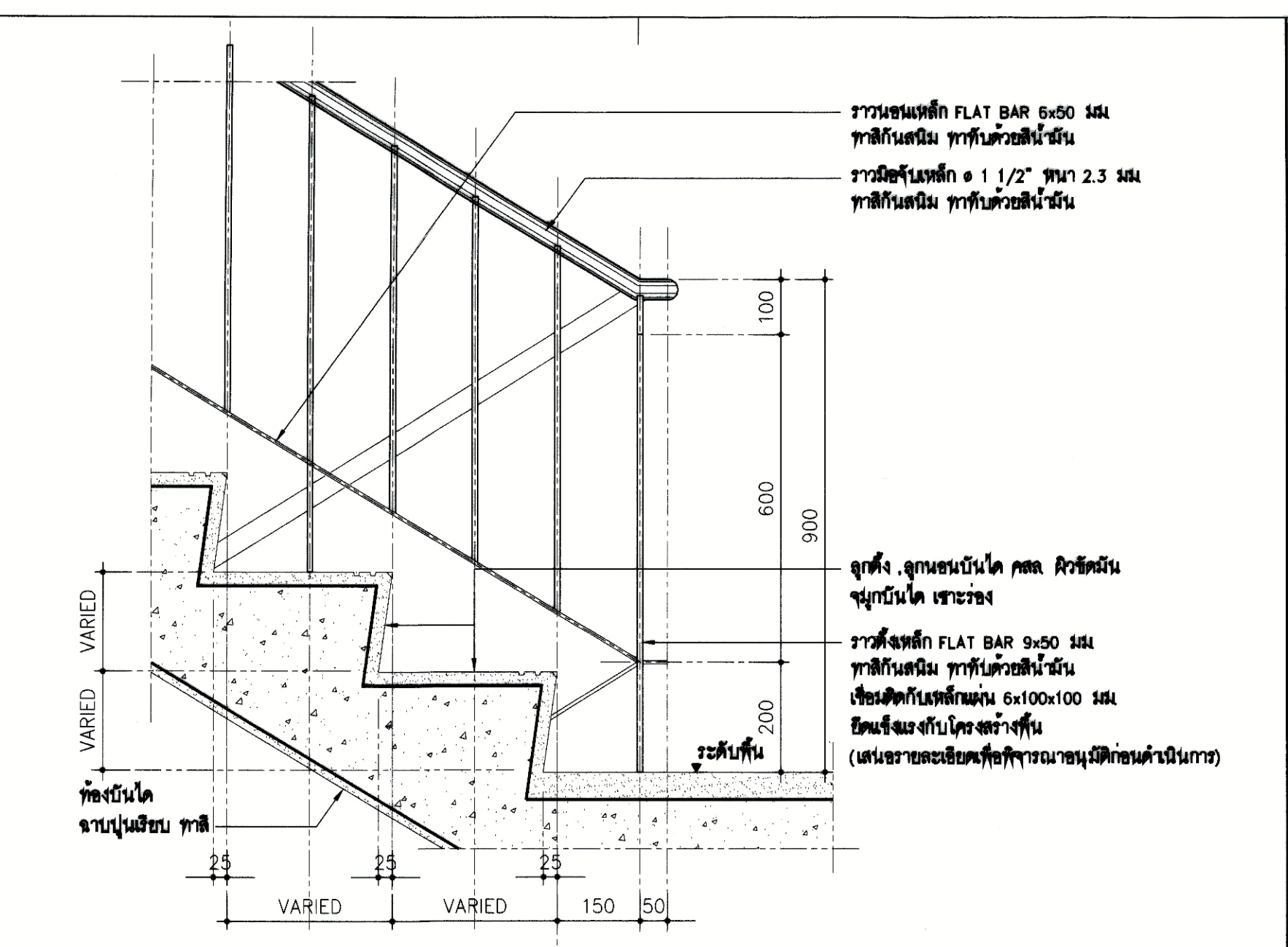
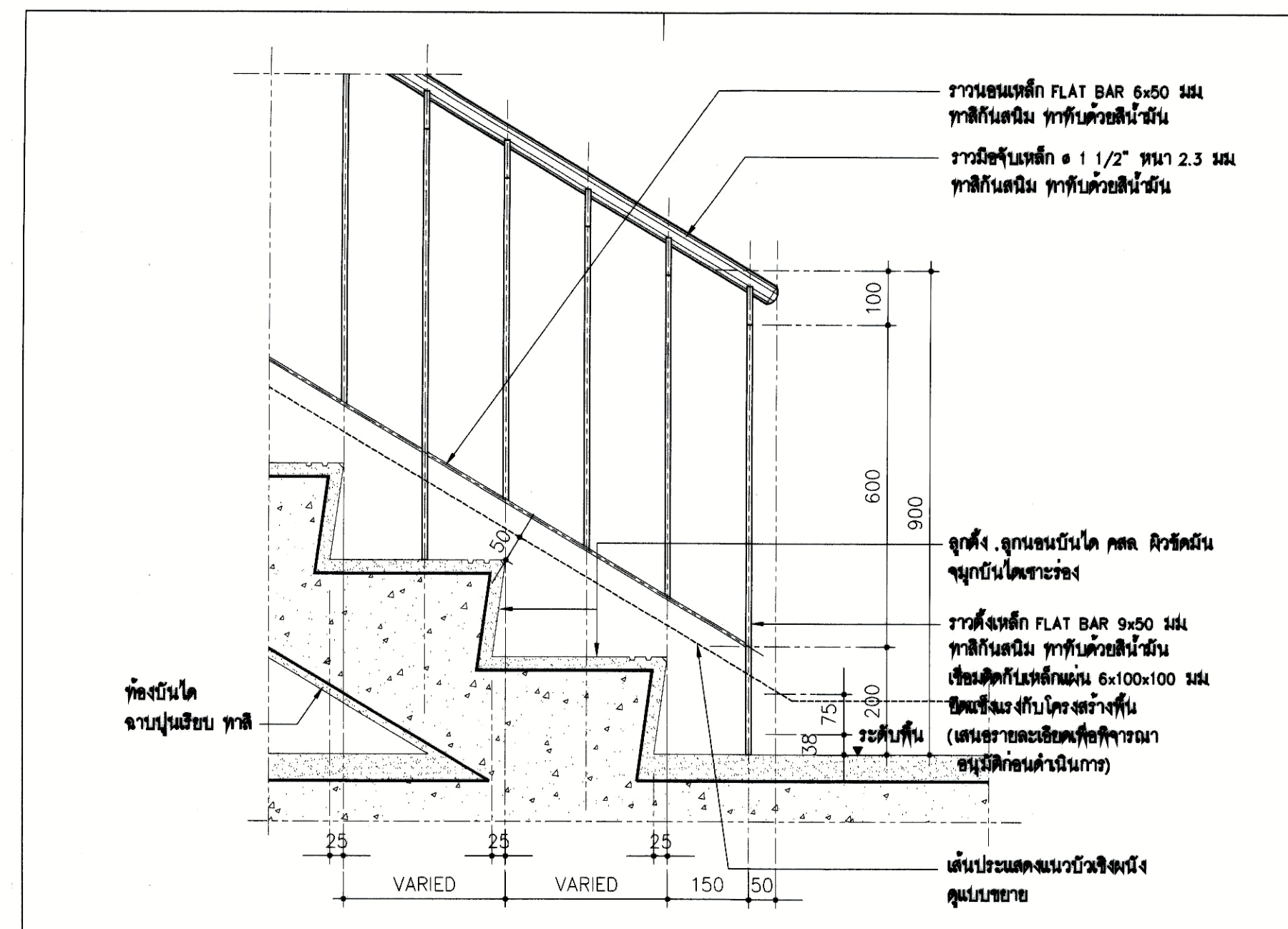

1 A7.20 แบบขยายบันไดหนีไฟ (TYPICAL) มาตรฐาน 1 : 10

2 A7.20 แบบขยายบันไดหนีไฟ (TYPICAL) มาตรฐาน 1 : 10

3 A7.20 แบบขยายบันไดหนีไฟ (TYPICAL) มาตรฐาน 1 : 10

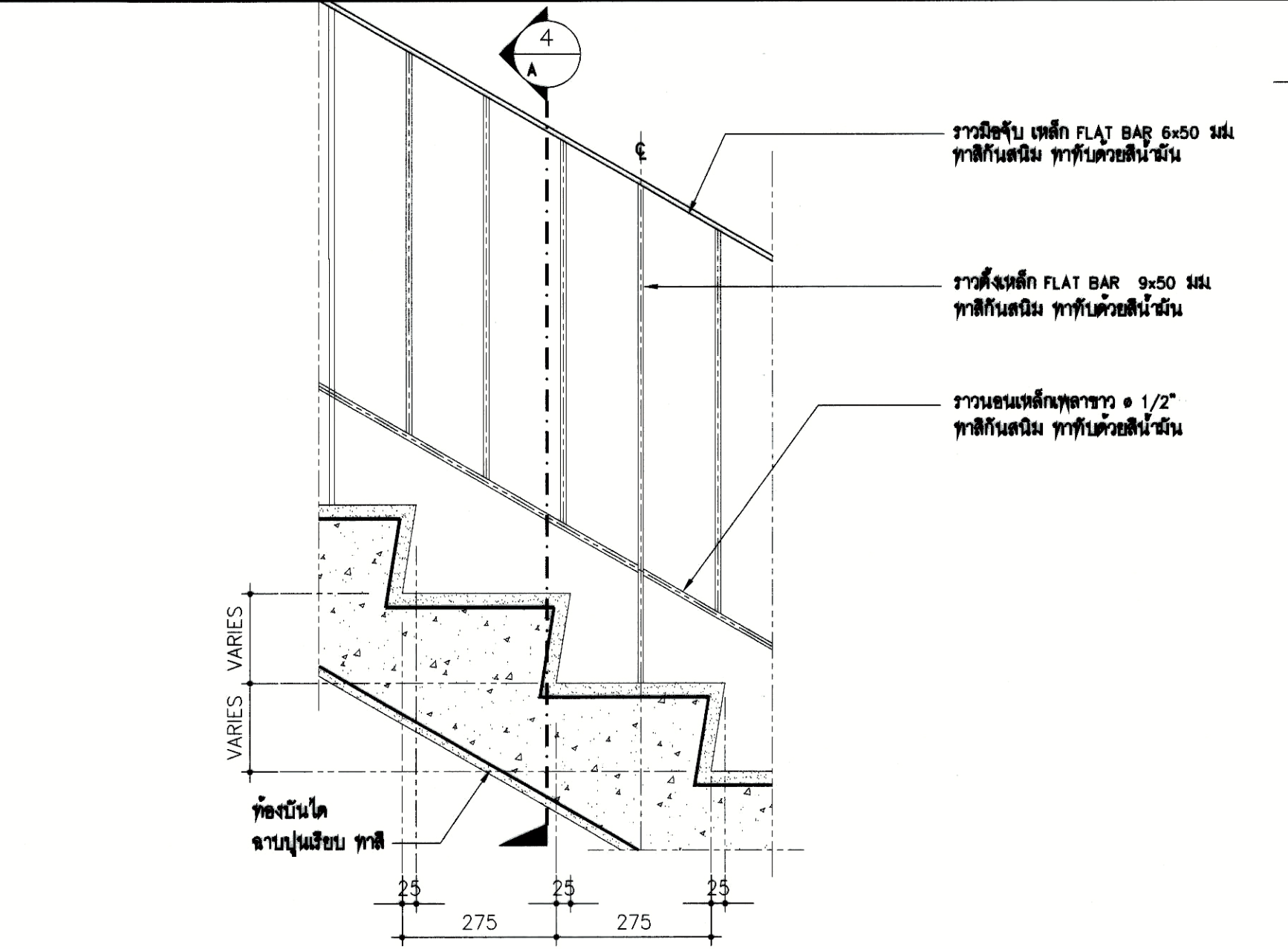
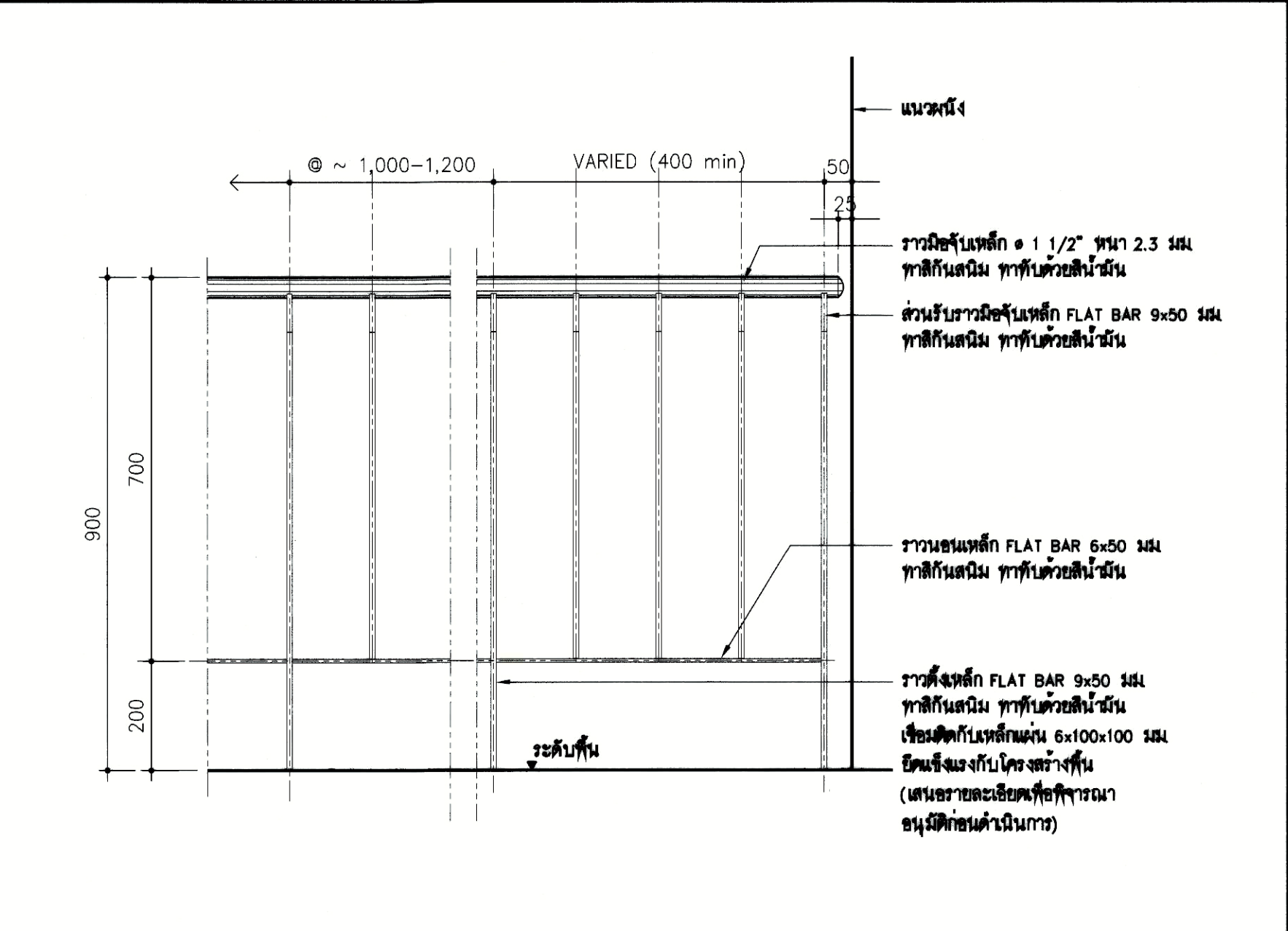
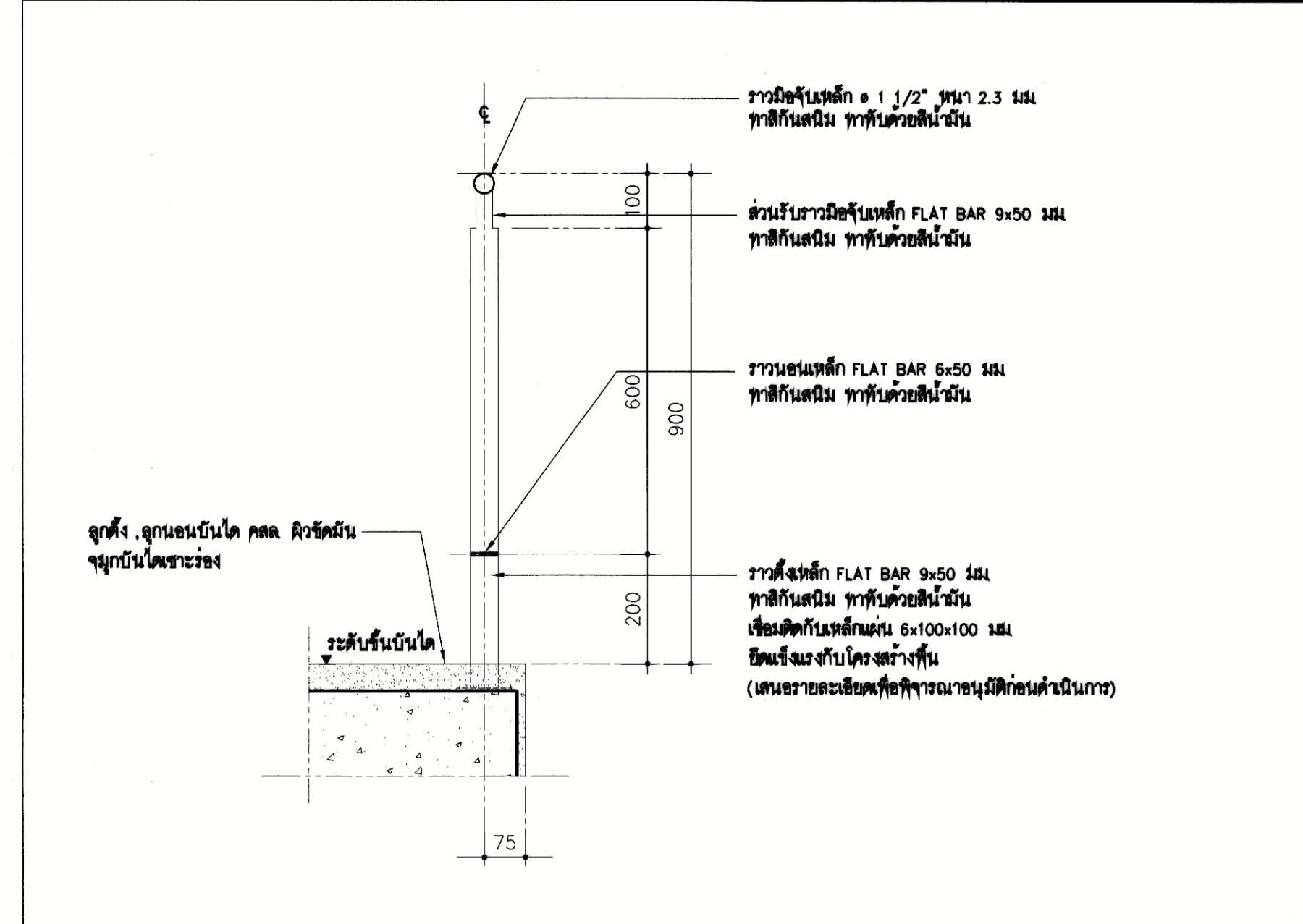

4 A7.20 แบบขยายบันไดหนีไฟ (TYPICAL) มาตรฐาน 1 : 10

5 A7.20 แบบขยายบันไดหนีไฟ (TYPICAL) มาตรฐาน 1 : 10

6 A7.20 แบบขยายบันได (TYPICAL) มาตรฐาน 1 : 10

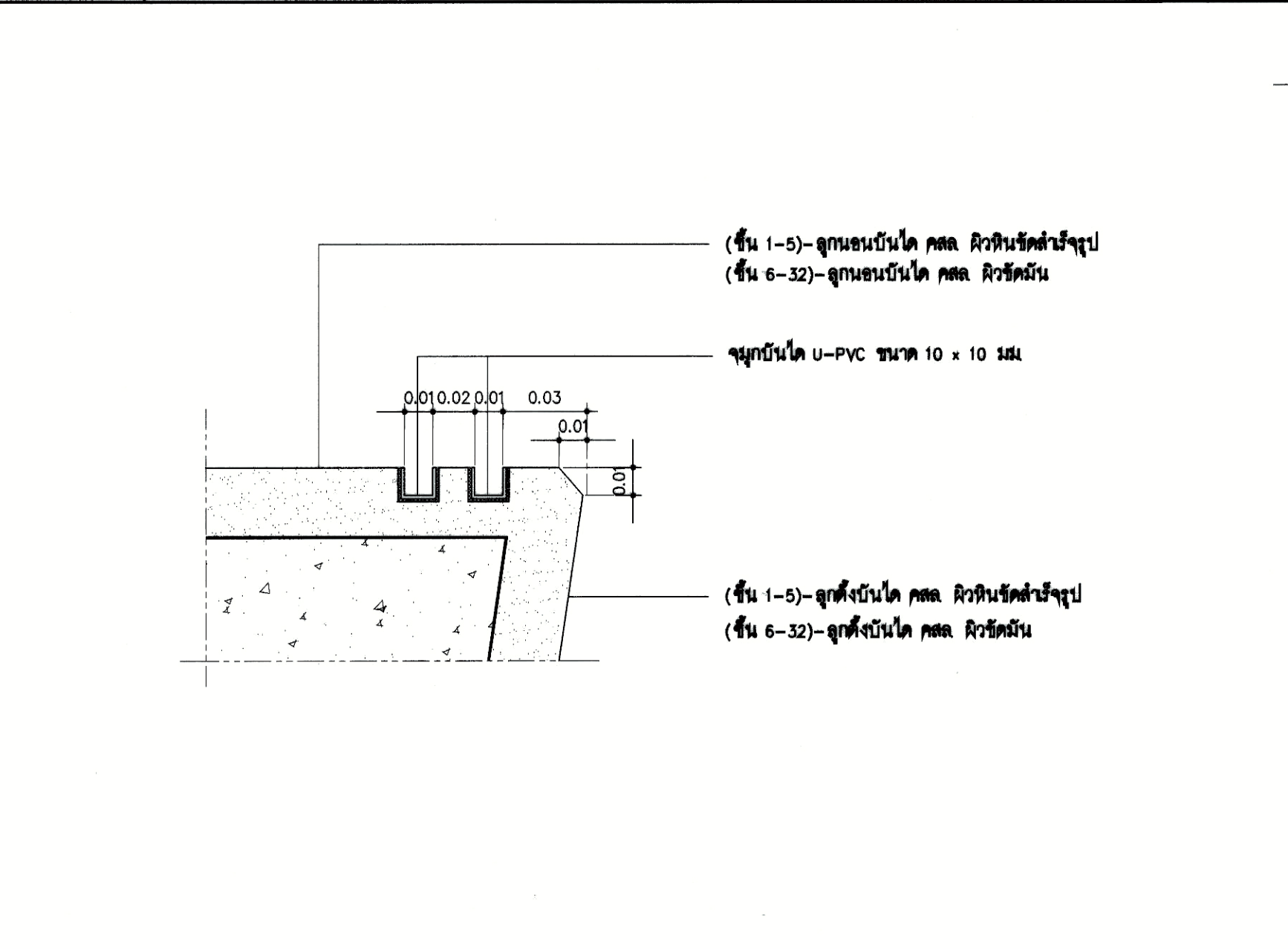
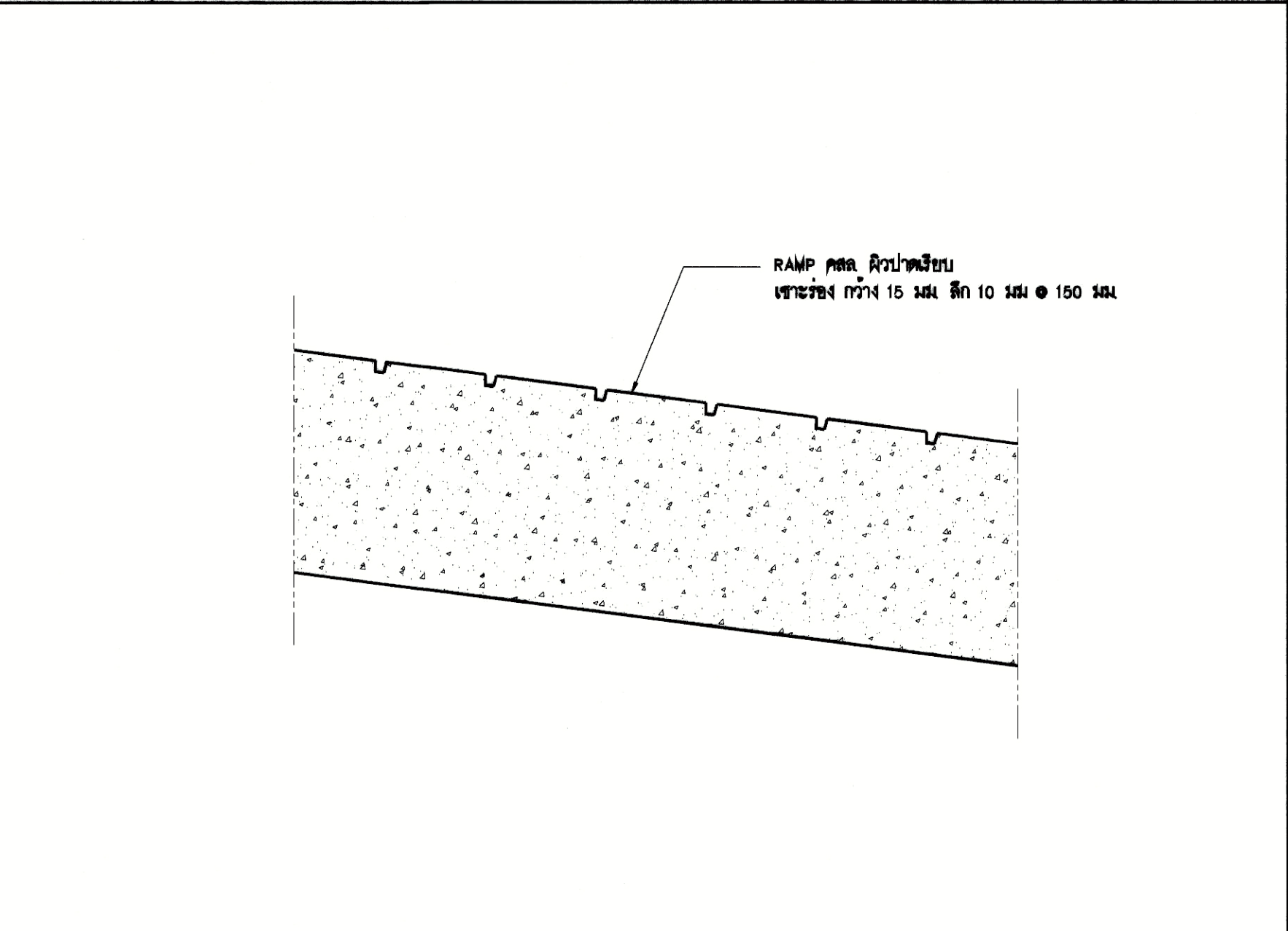
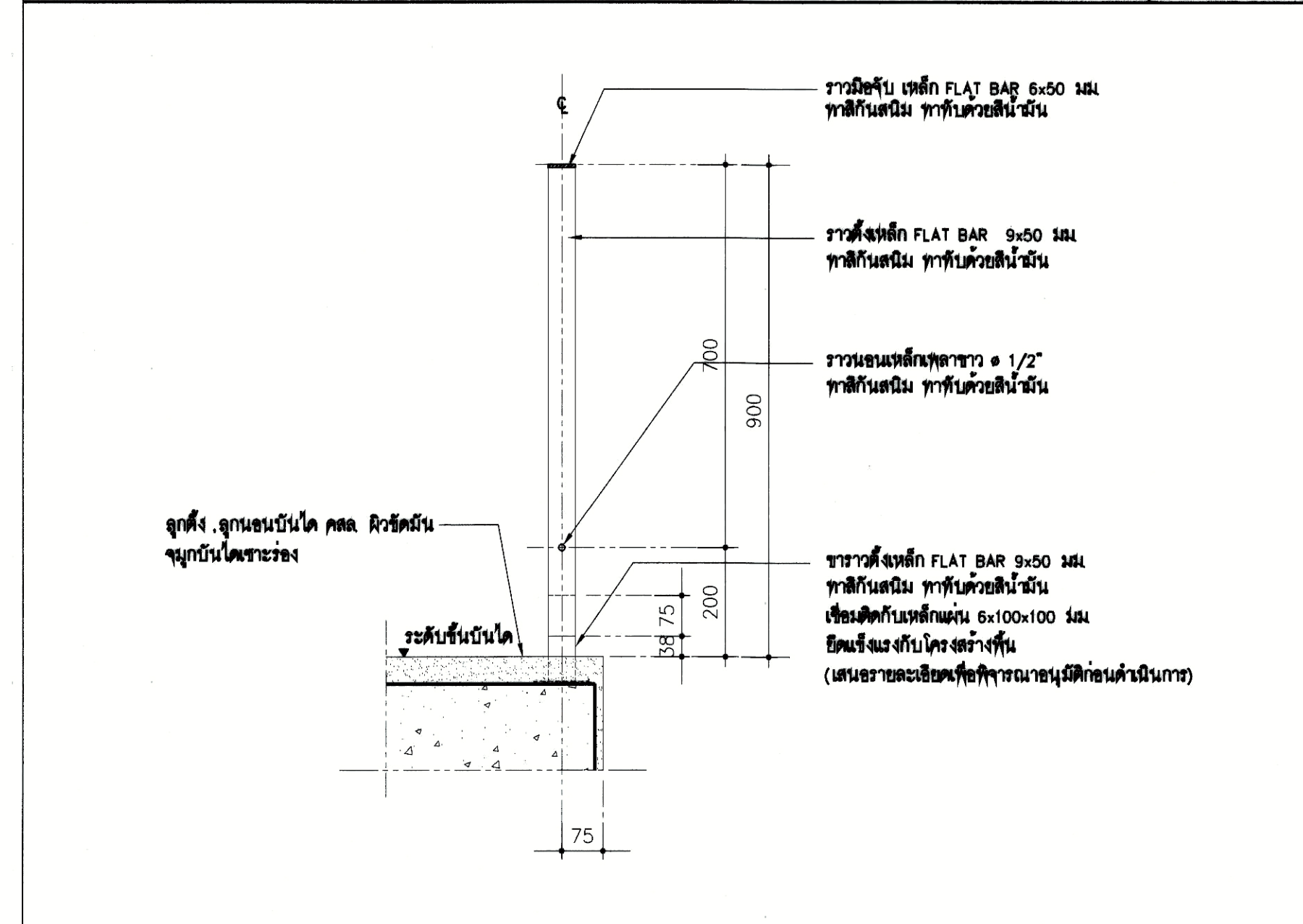

7 A7.20 แบบขยายบันได (TYPICAL) มาตรฐาน 1 : 10

8 A7.20 แบบขยายทางลาด (TYPICAL) มาตรฐาน 1 : 10

9 A7.20 แบบขยายบันได (TYPICAL) มาตรฐาน 1 : 10

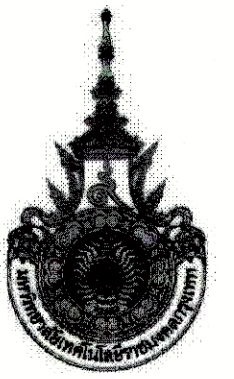

PROJECT NUMBER RA-13-01

PROJECT NAME

อาคารแสดงนิทรรศการและ
การสอนนักเรียนจำนวน 1 หลัง

OWNER: **UTK ราชบงกค
กรุงเทพ**

LOCATION: เลขที่ 2 ถนนนางลิ้นจี่ แขวงทุ่งมหาเมฆ
เขตสาทร กรุงเทพมหานคร 10120

architects

regal
3249 หมู่ 10 ตำบลบางพลีใหญ่ อำเภอเมือง จังหวัดนนทบุรี 11000
TEL: +66 (0) 2160-0917 FAX: +66 (0) 2160-0918
E-MAIL: regalarchitects@yahoo.com

บริษัท เรกา สถาปนิก จำกัด

ARCHITECT	AUTHORIZED SIGNATURE
นางอุบลรัตน์ พรหมพาน 2-50 388	
นางสาววิมลทิพย์ จิตพิศุขพา 8-50 2972	
นางสาววิมลทิพย์ จิตพิศุขพา 8-50 10742	
นายณัฐวัฒน์ พูลสวัสดิ์ 8-50 18278	
นายธนชาติ ภูวดล 8-50 15872	
นางสาววิภาดา ศิริระพีพันธ์	
STRUCTURAL ENGINEER	
รศ.ดร. กฤษณะพรชัย 8-50 3693	
รศ.ดร.นิตยา นิลศิริธรรม 8-50 3665	
ดร.ไพโรจน์ 8-50 46748	
ดร.นริศ 8-50 35033	
วิศวกรควบคุม และ รายการคำนวณ วิศวกรรม	
บรรณบุญ 8-50 1021	
ELECTRICAL ENGINEER	
รศ.ดร. วิไลลักษณ์ 8-50 459	
รศ.ดร. วิมลฤดี 8-50 4506	
MECHANICAL ENGINEER	
ดร.ดร. จิรายุทธ 8-50 398	
ดร.ดร. ภิรมย์ 8-50 1958	
SANITARY ENGINEER	
ดร.ดร. วาณิชชัช 8-50 368	
ดร.ดร. ศิลาพันธ์ 8-50 205	

GENERAL NOTE
1. THIS DRAWING IS THE PROPERTY OF ARCHITECTS 49 LIMITED OR ONE OF ITS AFFILIATES. IT IS ISSUED SUBJECT TO THE TERMS, CONDITIONS AND IS NOT TO BE USED EXCEPT IN CONNECTION WITH THE PROJECT FOR WHICH IT IS INTENDED.
2. DO NOT SCALE THIS DRAWING. USE THE DIMENSIONS INDICATED.
โปรดใช้ตามขนาดที่ระบุไว้เท่านั้น ห้ามวัดจากแบบแปลน

คณะกรรมการควบคุมงาน

NO.	DESCRIPTION	BY	DATE
1.	นายสุวิทย์ ภูวดล	นายสุวิทย์ ภูวดล	
2.	นายสุวิทย์ ภูวดล	นายสุวิทย์ ภูวดล	
3.	นายสุวิทย์ ภูวดล	นายสุวิทย์ ภูวดล	
4.	นายสุวิทย์ ภูวดล	นายสุวิทย์ ภูวดล	
5.	นายสุวิทย์ ภูวดล	นายสุวิทย์ ภูวดล	
6.	นายสุวิทย์ ภูวดล	นายสุวิทย์ ภูวดล	
7.	นายสุวิทย์ ภูวดล	นายสุวิทย์ ภูวดล	
8.	นายสุวิทย์ ภูวดล	นายสุวิทย์ ภูวดล	
9.	นายสุวิทย์ ภูวดล	นายสุวิทย์ ภูวดล	
10.	นายสุวิทย์ ภูวดล	นายสุวิทย์ ภูวดล	
11.	นายสุวิทย์ ภูวดล	นายสุวิทย์ ภูวดล	
12.	นายสุวิทย์ ภูวดล	นายสุวิทย์ ภูวดล	
13.	นายสุวิทย์ ภูวดล	นายสุวิทย์ ภูวดล	

NO.	DESCRIPTION	BY	DATE
1	แบบแปลนอาคาร - แบบก่อสร้าง	www	30-08-13

DRAWING TITLE

แบบขยายผนัง wall type

CHECKED BY	SIGNED	DRAWING NO.
PM		A
PD		8.01
PA		
JC		
DRAWN BY		SCALE
PRINTED DATE	30-08-13	REF. FILE

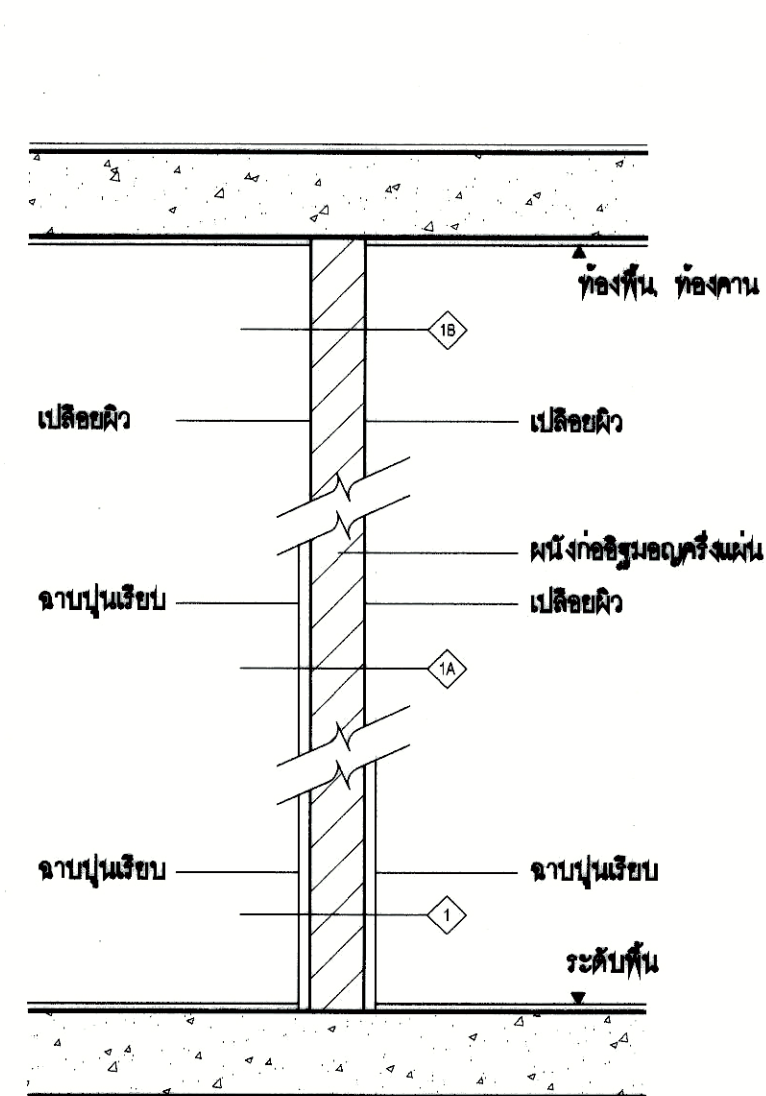

ผนังแบบที่ 1 ผนังก่ออิฐมวลเบาหนา 12.5 CM

- ◇ ผนังก่ออิฐมวลเบาหนา 15 CM จำนวน 2 คาน
- ◇ ผนังก่ออิฐมวลเบาหนา 15 CM จำนวน 1 คาน
- ◇ ผนังก่ออิฐมวลเบาหนา 15 CM เปลือยผิว

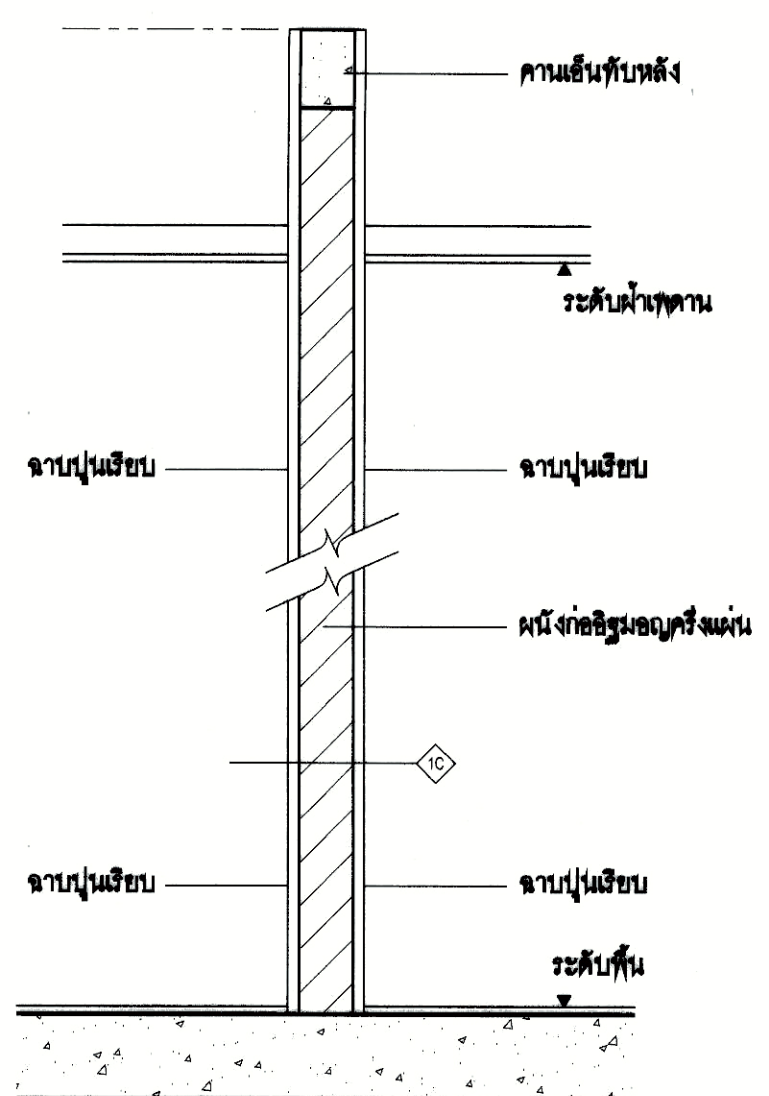

◇ ผนังก่ออิฐมวลเบาหนา 12.5 CM จำนวน 2 คาน สูงกว่าระดับฝ้าเพดาน 300 มม

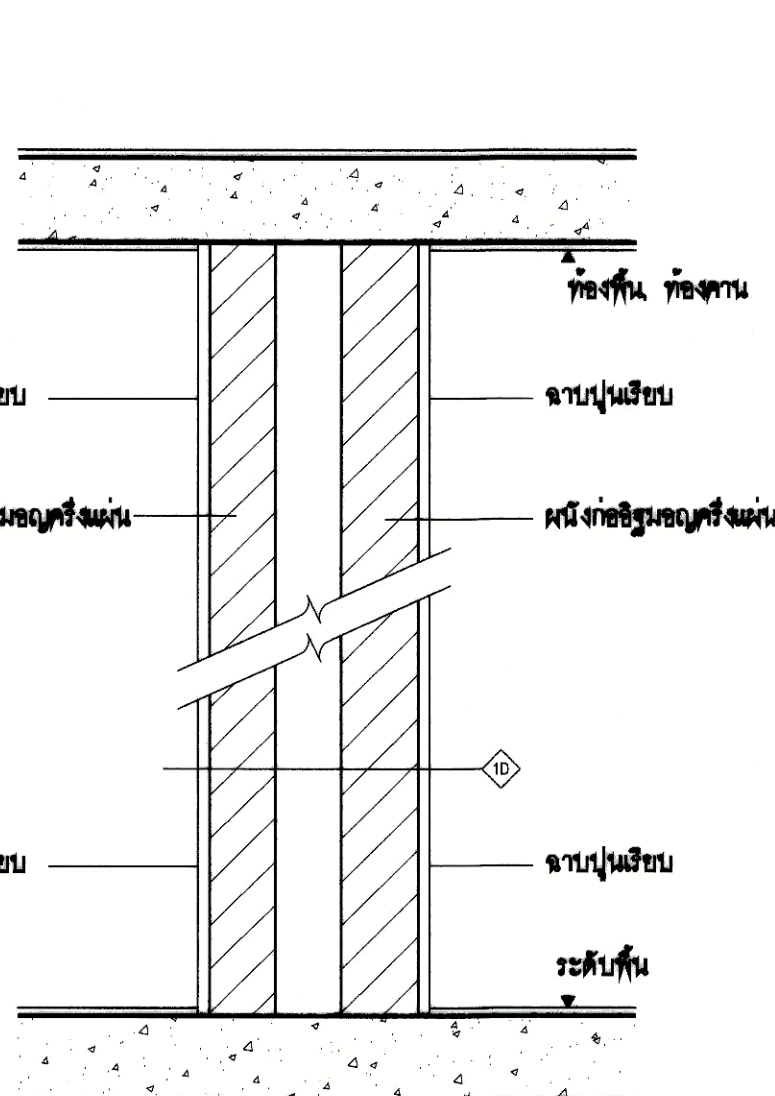

◇ ผนังก่ออิฐมวลเบาหนา 7.5 CM 2 ชั้น ชั้นหน้าหนา จำนวน 2 คาน

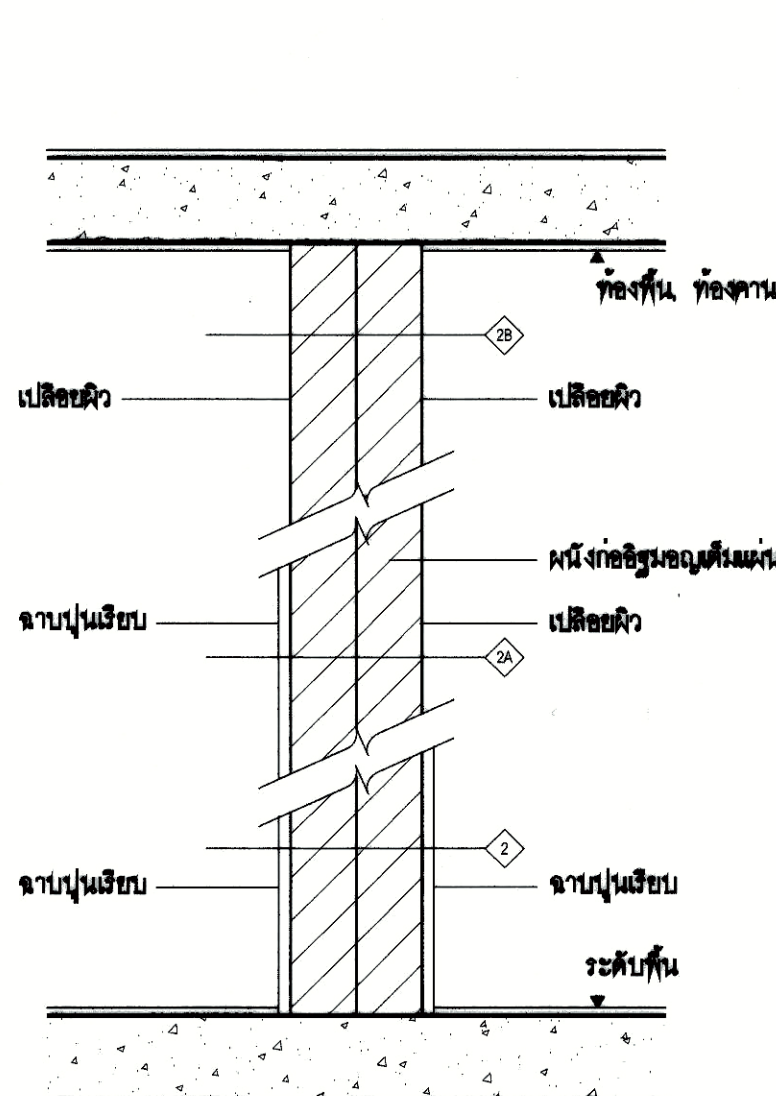

ผนังแบบที่ 2 ผนังอิฐมวลเบาคือผนัง

- ◇ ผนังอิฐมวลเบาคือผนัง จำนวน 2 คาน
- ◇ ผนังอิฐมวลเบาคือผนัง จำนวน 1 คาน
- ◇ ผนังอิฐมวลเบาคือผนัง เปลือยผิว

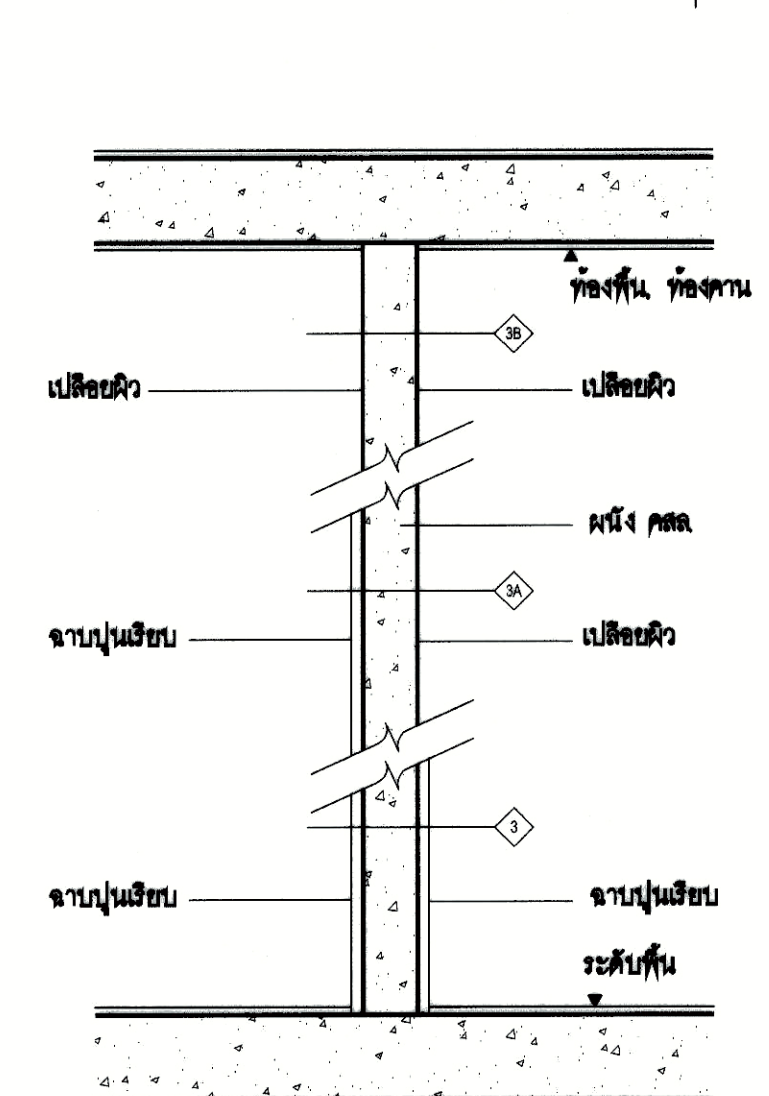

ผนังแบบที่ 3 ผนังฉนวนกั้นเสียงชนิดอิฐ

- ◇ ผนังฉนวนกั้นเสียงชนิดอิฐ จำนวน 2 คาน
- ◇ ผนังฉนวนกั้นเสียงชนิดอิฐ จำนวน 1 คาน
- ◇ ผนังฉนวนกั้นเสียงชนิดอิฐ เปลือยผิว

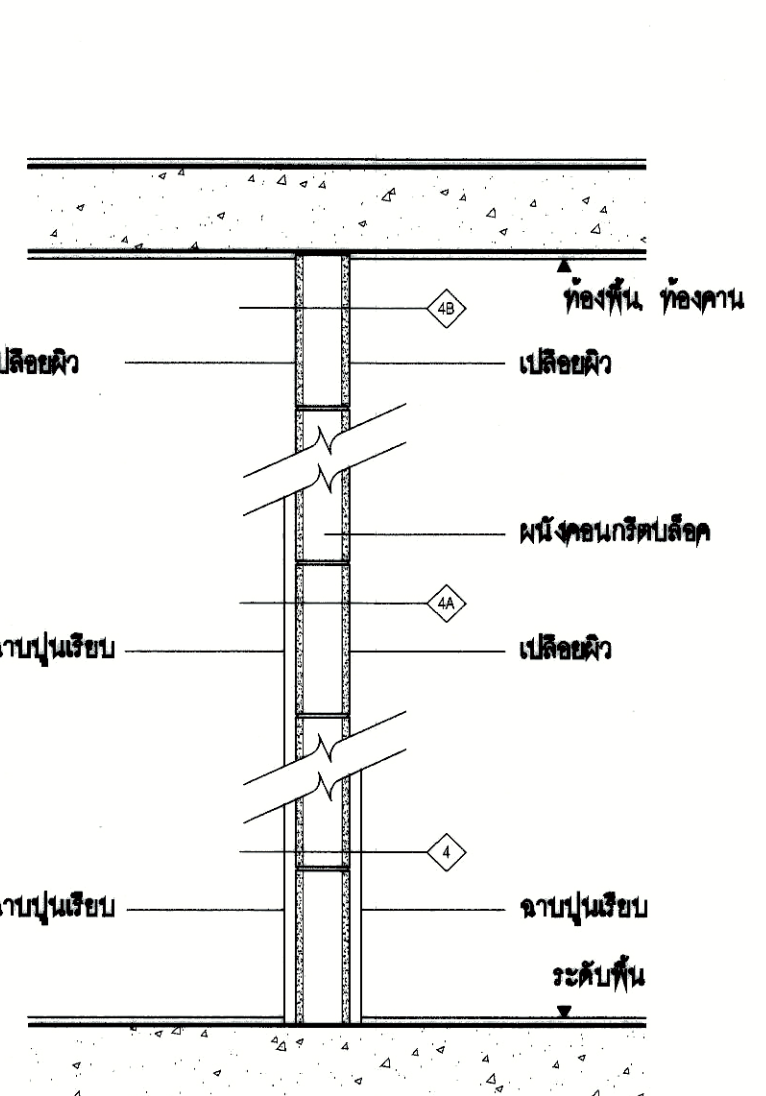

ผนังแบบที่ 4 ผนังฉนวนกั้นเสียงหนา 5"

- ◇ ผนังฉนวนกั้นเสียงหนา 5" จำนวน 2 คาน
- ◇ ผนังฉนวนกั้นเสียงหนา 5" จำนวน 1 คาน
- ◇ ผนังฉนวนกั้นเสียงหนา 5" เปลือยผิว

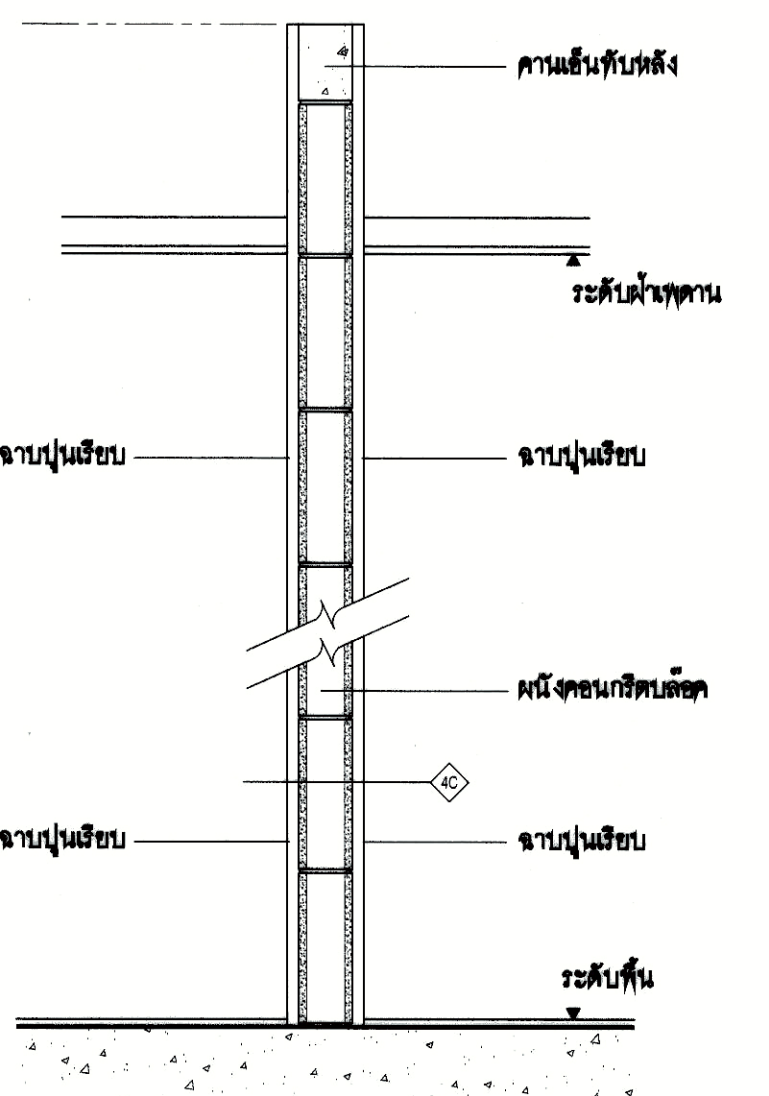

◇ ผนังฉนวนกั้นเสียงหนา 5" จำนวน 2 คาน สูงกว่าระดับฝ้าเพดาน 300 มม

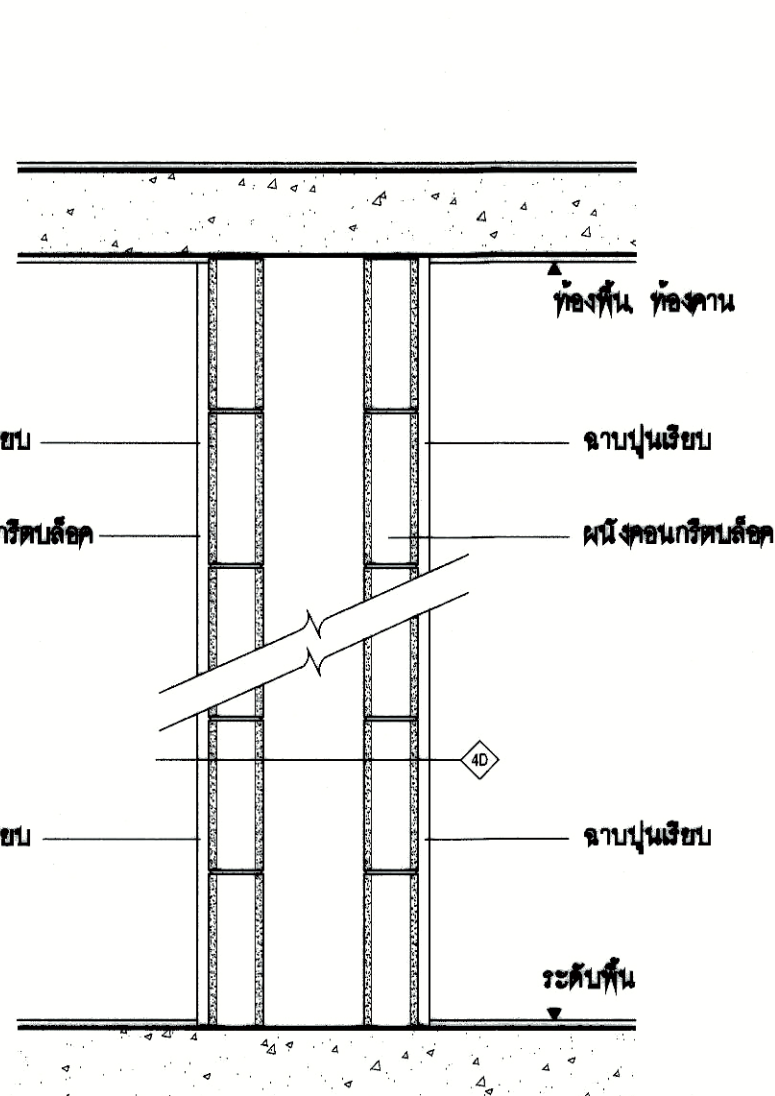

◇ ผนังฉนวนกั้นเสียงหนา 5" 2 ชั้น ชั้นหน้าหนา จำนวน 2 คาน

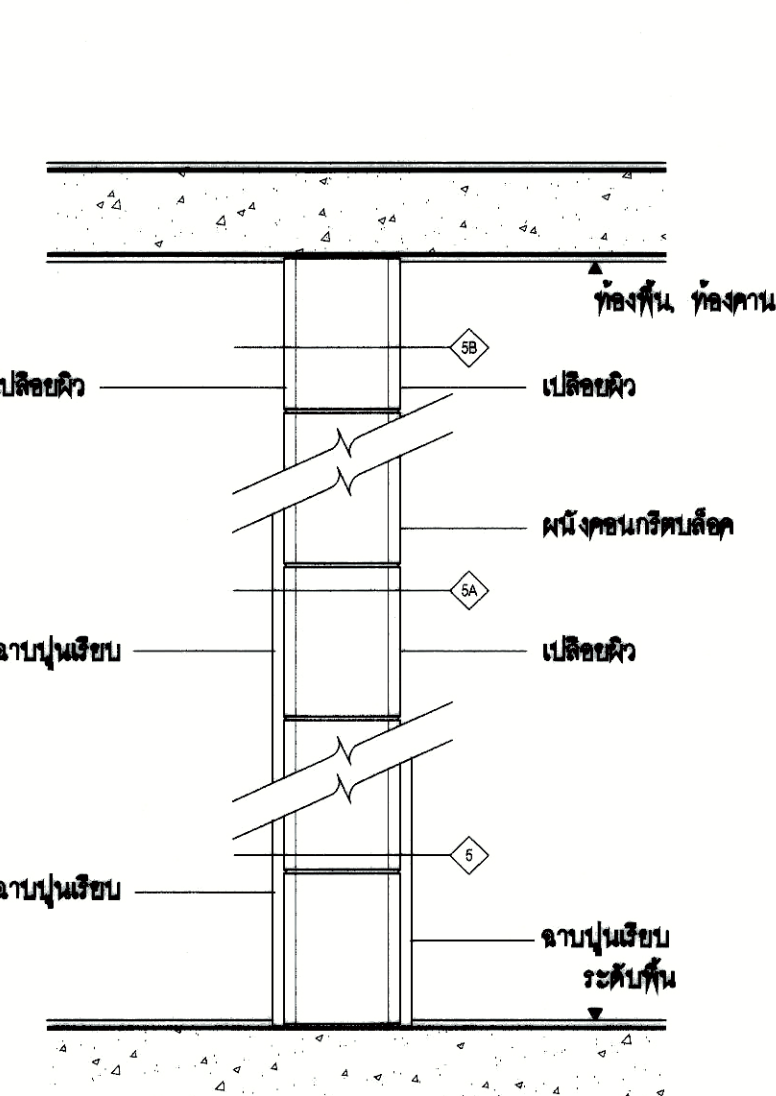

ผนังแบบที่ 5 ผนังฉนวนกั้นเสียงหนา 8"

- ◇ ผนังฉนวนกั้นเสียงหนา 8" จำนวน 2 คาน
- ◇ ผนังฉนวนกั้นเสียงหนา 8" จำนวน 1 คาน
- ◇ ผนังฉนวนกั้นเสียงหนา 8" เปลือยผิว

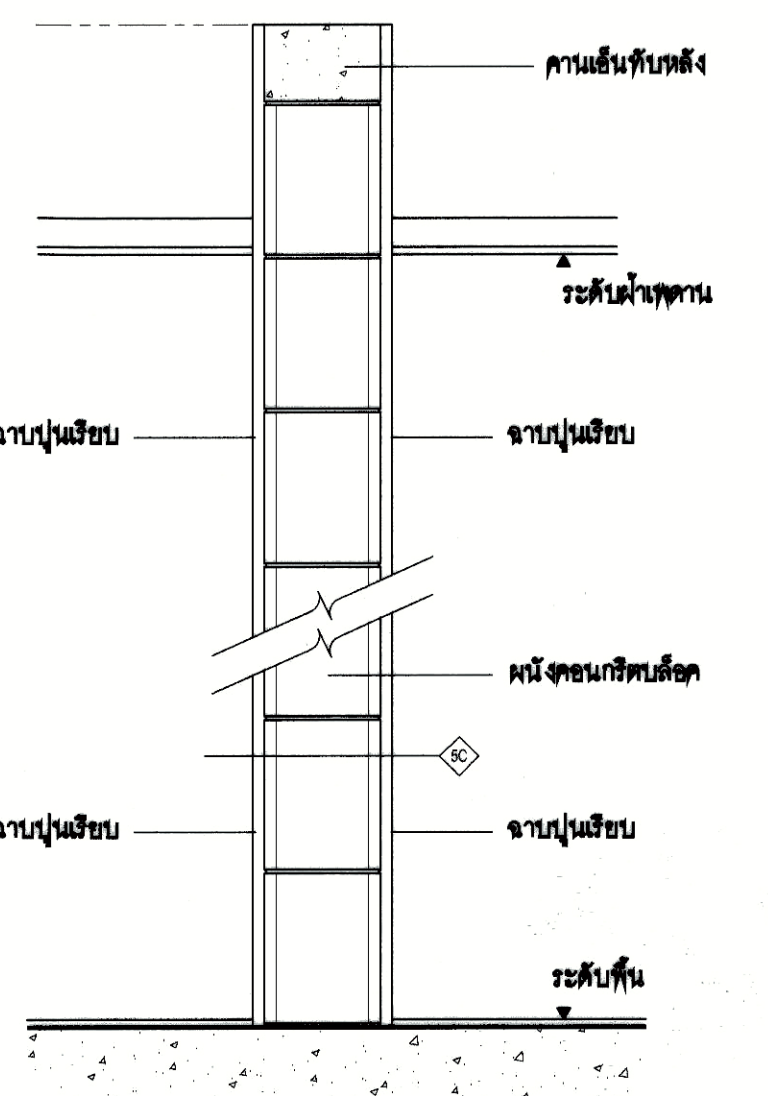

◇ ผนังฉนวนกั้นเสียงหนา 8" จำนวน 2 คาน สูงกว่าระดับฝ้าเพดาน 300 มม

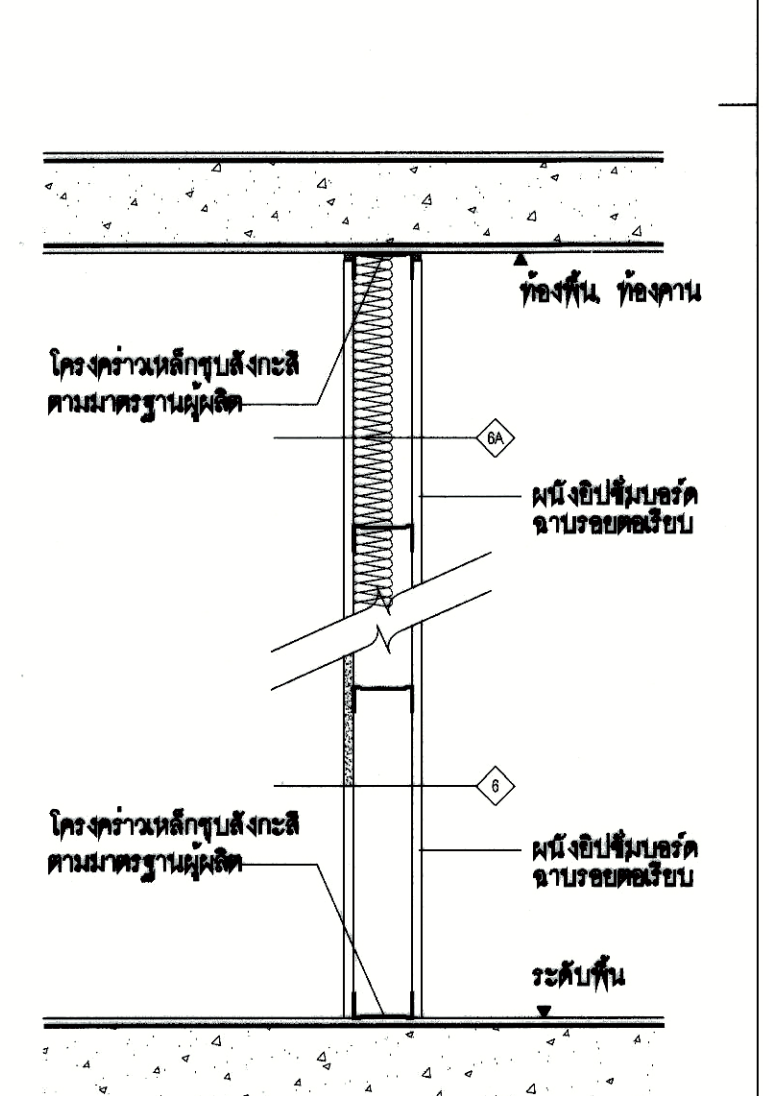

ผนังแบบที่ 6

- ◇ ผนังฉนวนกั้นเสียงหนา 2 คาน
- ◇ ผนังฉนวนกั้นเสียงหนา 2 คาน ภายใต้อิฐมวลเบา INSULATION

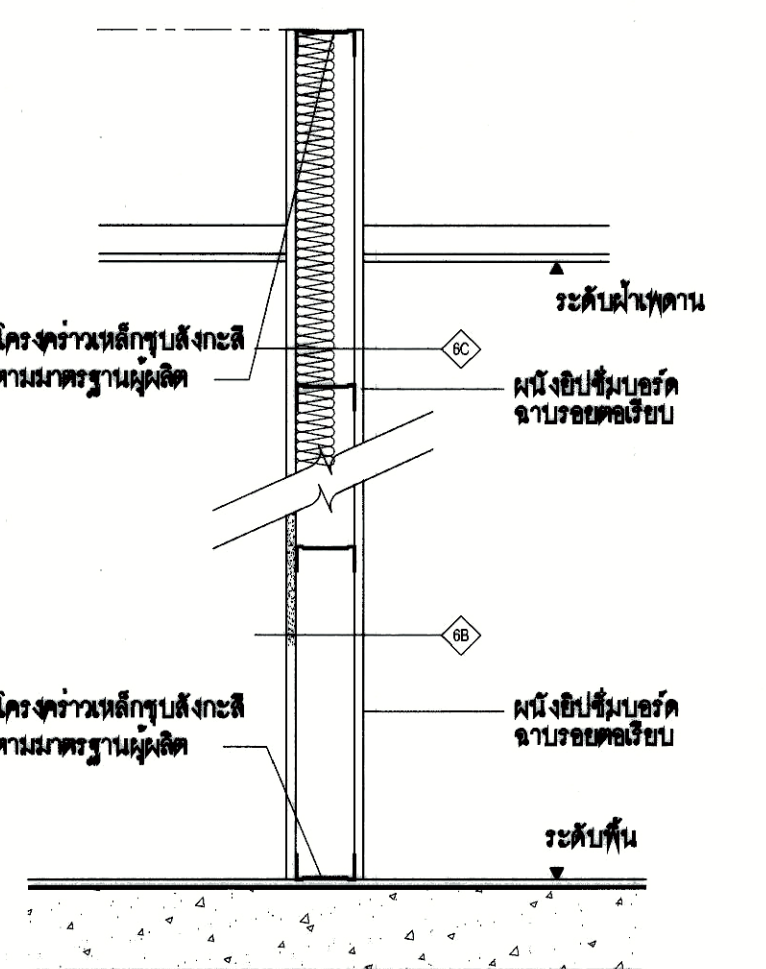

◇ ผนังฉนวนกั้นเสียงหนา 2 คาน สูงกว่าระดับฝ้าเพดาน 300 มม
◇ ผนังฉนวนกั้นเสียงหนา 2 คาน ภายใต้อิฐมวลเบา INSULATION สูงกว่าระดับฝ้าเพดาน 300 มม

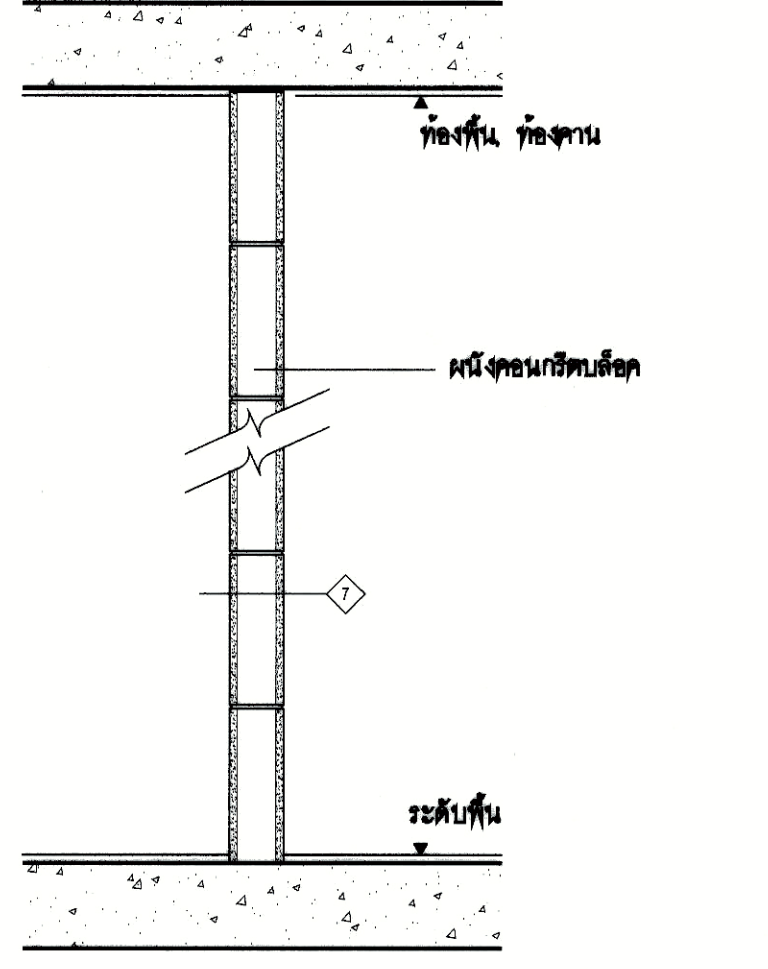

◇ ผนังฉนวนกั้นเสียงหนา 5" ขนาดขากว้าง 20 x 20 CM เปลือยผิว

หมายเหตุ

- ผนังก่ออิฐมวลเบาให้ทำปูนที่ซ่อน
- ผนังก่อ อิฐมวลเบาคือผนัง และอิฐมวลเบาคือผนัง จะต้องทำคอนกรีต กว้างกว่าผนัง สูงจากพื้น 100 มม
- ในกรณีที่ผนังเป็นระบบ POST TENSION ให้ใช้โฟม POLYSTYRENE ความหนาที่โฟมหนา 20 มม คั่นผนังก่ออิฐมวลเบาที่ก่อชั้นในและชั้นนอก จำนวนชั้นวาง 5x10 มม

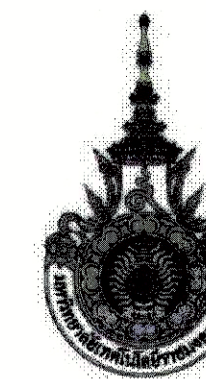

PROJECT NUMBER RA-13-01

PROJECT NAME

อาคารแสดงนิทรรศการและ
การสอนนันทนาการ จำนวน 1 หลัง

OWNER: **LTK ราชบงกค
กรุงเทพ**

LOCATION:
เลขที่ 2 ถนนนางสนิม แขวงทุ่งมหาเมฆ
เขตสาทร กรุงเทพมหานคร 10120

architects
regal
32148 หมู่ 10 ซอยงามวงศ์วาน 11 แขวงจันทน์
ซอยจันทน์ ซอยงามวงศ์วาน 11 แขวงจันทน์
เขตสาทร กรุงเทพมหานคร 10120
TEL. +66 (0) 2160-0917
FAX. +66 (0) 2160-0918
E-MAIL. regalarchitects@yahoo.com

บริษัท เรกา สถาปนิก จำกัด

ARCHITECT	AUTHORIZED SIGNATURE
นางอุบลรัตน์ พรหมพันธ์ 2-ธค. 398	
นางวิภากร ภูมิกุล 4-ธค. 2572	
นางสาวศรินทร์พร พิทยะวิฑูรย์ 2-ธค. 10742	
นายปรีดิพันธ์ ขุนสวัสดิ์ 2-ธค. 18278	
นายชัชชาติ เกตุวงศ์ 2-ธค. 15872	
นางสาววิภากร ภูมิกุล	

STRUCTURAL ENGINEER	AUTHORIZED SIGNATURE
ดร.ศิวิน ภาณุประเสริฐ 2-ธค. 3693	
ดร.ศิวิน ศรีนันทิวงษ์ 2-ธค. 5685	
ดร.ศิวิน สุทธิพงษ์ 2-ธค. 48748	
ดร.ศิวิน พงษ์เทพ 2-ธค. 55033	

วิศวกรตรวจสอบ และ รายการคำนวณโครงสร้าง	AUTHORIZED SIGNATURE
ดร.ศิวิน ภาณุประเสริฐ 2-ธค. 1021	

ELECTRICAL ENGINEER	AUTHORIZED SIGNATURE
นายอภิชาติ ใจดี 2-ธค. 859	
นายอภิชาติ ใจดี 2-ธค. 4506	

MECHANICAL ENGINEER	AUTHORIZED SIGNATURE
ดร.ศิวิน ภาณุประเสริฐ 2-ธค. 398	
ดร.ศิวิน ภาณุประเสริฐ 2-ธค. 1998	

SANITARY ENGINEER	AUTHORIZED SIGNATURE
ดร.ศิวิน ภาณุประเสริฐ 2-ธค. 368	
ดร.ศิวิน ภาณุประเสริฐ 2-ธค. 205	

GENERAL NOTE
 1. THIS DRAWING IS THE PROPERTY OF ARCHITECTS 48 LIMITED OR ONE OF ITS AFFILIATES. IT IS BEING SUBMITTED TO YOU FOR REVIEW AND IS NOT TO BE USED EXCEPT IN CONNECTION WITH THE PROJECT FOR WHICH IT IS INTENDED.
 2. DO NOT SCALE THIS DRAWING. USE DIMENSIONS ONLY.
 ไม่ให้คัดลอกหรือทำซ้ำโดยไม่ได้รับอนุญาต

คณะกรรมการตรวจสอบแบบ	AUTHORIZED SIGNATURE
1. นายอุบลรัตน์ พรหมพันธ์ 2-ธค. 398	
2. นายวิภากร ภูมิกุล 4-ธค. 2572	
3. นายศิวิน พิทยะวิฑูรย์ 2-ธค. 10742	
4. นายปรีดิพันธ์ ขุนสวัสดิ์ 2-ธค. 18278	
5. นายชัชชาติ เกตุวงศ์ 2-ธค. 15872	
6. นายอภิชาติ ใจดี 2-ธค. 859	
7. นายอภิชาติ ใจดี 2-ธค. 4506	
8. นายศิวิน ภาณุประเสริฐ 2-ธค. 398	
9. นายศิวิน ภาณุประเสริฐ 2-ธค. 1998	
10. นายศิวิน ภาณุประเสริฐ 2-ธค. 368	
11. นายศิวิน ภาณุประเสริฐ 2-ธค. 205	
12. นายศิวิน ภาณุประเสริฐ 2-ธค. 368	
13. นายศิวิน ภาณุประเสริฐ 2-ธค. 205	

ISSUE/REVISION	NO.	DESCRIPTION	BY	DATE
	1	แบบแปลนสถาปัตย์ - แบบก่อสร้าง	www	30-08-13

DRAWING TITLE

แบบขยายประตู

CHECKED BY	ARCHITECT	SIGNED	DRAWING NO.
PN			A
PD			8.02
PA			
JC			

DRAWN BY	PRINTED DATE	SCALE	REF. FILE
	30-08-13		

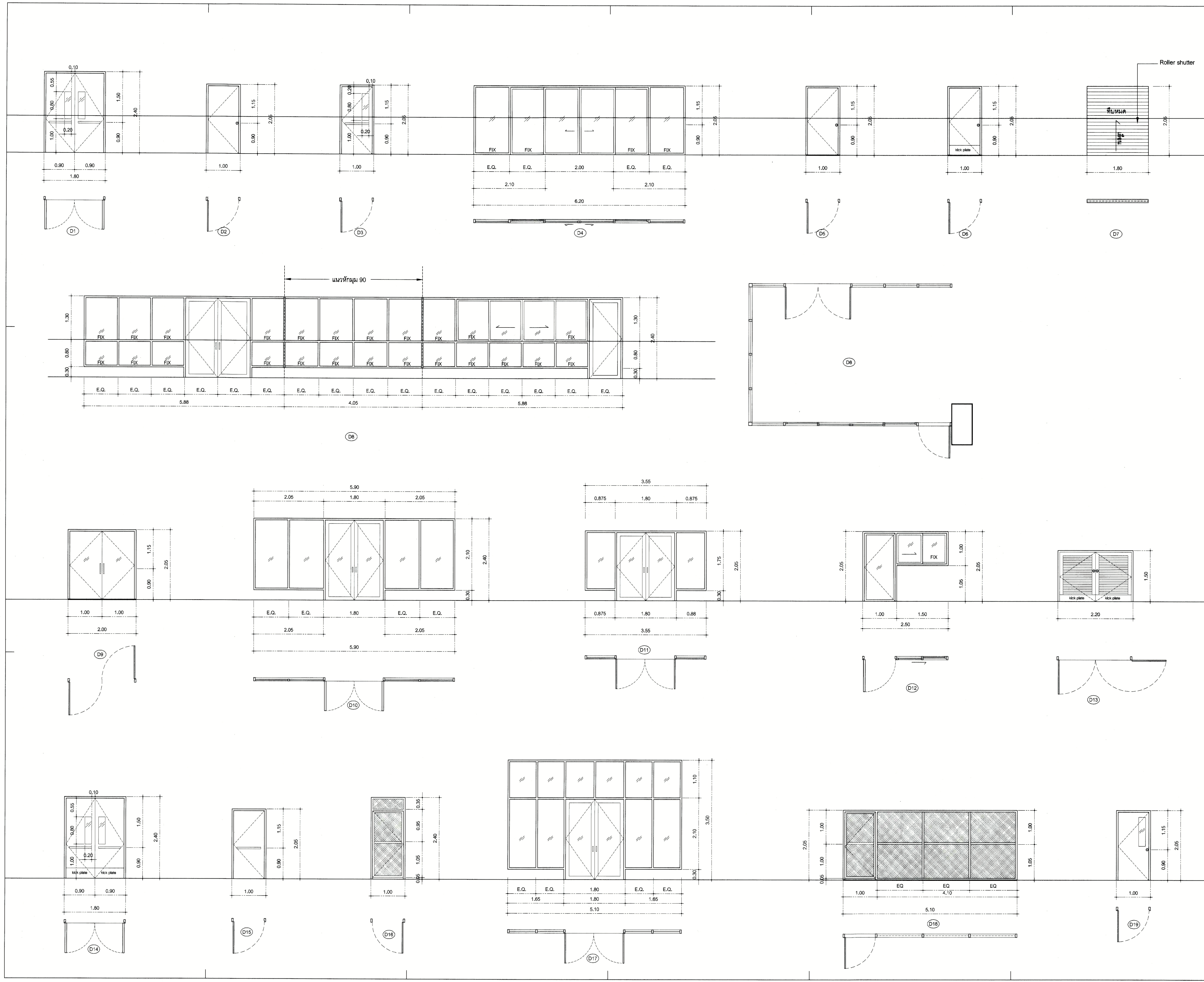

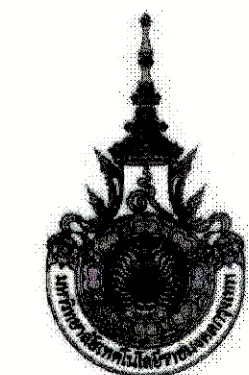

PROJECT NUMBER RA-13-01

PROJECT NAME

อาคารแสดงนิทรรศการและ
การสอนชั้นทางการ จำนวน 1 หลัง

OWNER: **UTK ราชบงกช
กรุงเทพ**

LOCATION:
เลขที่ 2 ถนนนางสีนจี แขวงทุ่งมหาเมฆ
เขตสาทร กรุงเทพมหานคร 10120

architects
regal 3249 หมู่บ้านสวนศรีนครินทร์ซอย 11
ตำบลบางพลี อำเภอบางพลี จังหวัดสมุทรปราการ 11000
TEL +66 (0) 2190-0917 FAX +66 (0) 2190-0918 E-MAIL regarchitects@yahoo.com

บริษัท เรกา สถาปนิก จำกัด

ARCHITECT	AUTHORIZED SIGNATURE
นางสุวิทย์ ธรรมพันธ์ 2-ธ. 388	
นางอริยา ธรรมพันธ์ 4-ธ. 2372	
นางสาววิมลทิพย์ พิทยะวิฑูร์ 4-ธ. 10742	
นายอัสนันท์ พุฒวิวัฒน์ 4-ธ. 16278	
นายธนชาติ ชาติวงศ์ 4-ธ. 15872	
นางสาววิศิธา ศิวรักษ์สินี 4-ธ. 15872	

STRUCTURAL ENGINEER	AUTHORIZED SIGNATURE
รศ.ดร. กาญจนะวณิช 4-ธ. 3693	
นายสุเชษฏ์ สันติสุขวรรณ 4-ธ. 5685	
นายสุวิทย์ สุวาทย์ 4-ธ. 46746	
นายธีรชัย พานิชกุล 4-ธ. 55533	

วิศวกรตรวจสอบ และ รายการคำนวณโครงสร้าง	AUTHORIZED SIGNATURE
สมพงษ์ แสงชัย 4-ธ. 1021	

ELECTRICAL ENGINEER	AUTHORIZED SIGNATURE
นายธีร วิไลธรรมานา 4-ธ. 859	
นายสุภ วัฒนศิริ 4-ธ. 4506	

MECHANICAL ENGINEER	AUTHORIZED SIGNATURE
นายสุภากร จิตภักดี 4-ธ. 398	
นายสุวิทย์ พิทยะวิฑูร์ 4-ธ. 1998	

SANITARY ENGINEER	AUTHORIZED SIGNATURE
นายสุวิทย์ วาณิชกุล 4-ธ. 388	
นายอัสนันท์ ศิวรักษ์สินี 4-ธ. 205	

GENERAL NOTE
1. THIS DRAWING IS THE PROPERTY OF ARCHITECTS 49 LIMITED OR ONE OF ITS AFFILIATES. IT IS ISSUED SUBJECT TO RETURN UPON DEMAND AND IS NOT TO BE USED EXCEPT IN CONNECTION WITH THE PROJECT FOR WHICH IT IS INTENDED.
2. DO NOT SCALE THIS DRAWING. USE FIGURED DIMENSIONS ONLY.
ไม่ได้ออกแบบเพื่อใช้ในการก่อสร้างโดยตรง

คณะกรรมการตรวจสอบ	AUTHORIZED SIGNATURE
1. นายสุวิทย์ วาณิชกุล	
2. นายสุภากร จิตภักดี	
3. นายสุเชษฏ์ สันติสุขวรรณ	
4. นายสุวิทย์ พิทยะวิฑูร์	
5. นายสุวิทย์ สุวาทย์	
6. นายสุวิทย์ วัฒนศิริ	
7. นายสุวิทย์ วิไลธรรมานา	
8. นายสุวิทย์ พิทยะวิฑูร์	
9. นายสุวิทย์ สุวาทย์	
10. นายสุวิทย์ วัฒนศิริ	
11. นายสุวิทย์ วาณิชกุล	
12. นายสุวิทย์ ศิวรักษ์สินี	
13. นายสุวิทย์ พิทยะวิฑูร์	

ISSUE / REVISION	NO.	DESCRIPTION	BY	DATE
	1	แบบแปลนสถาปัตย์ - แบบก่อสร้าง	www	30-08-13

DRAWING TITLE

แบบขยายประตู

CHECKED BY	ARCHITECT	SIGNED	DRAWING NO.
PM			A
PD			8.03
PA			
JC			

DRAWN BY: www
PRINTED DATE: 30-08-13
SCALE: REF. FILE

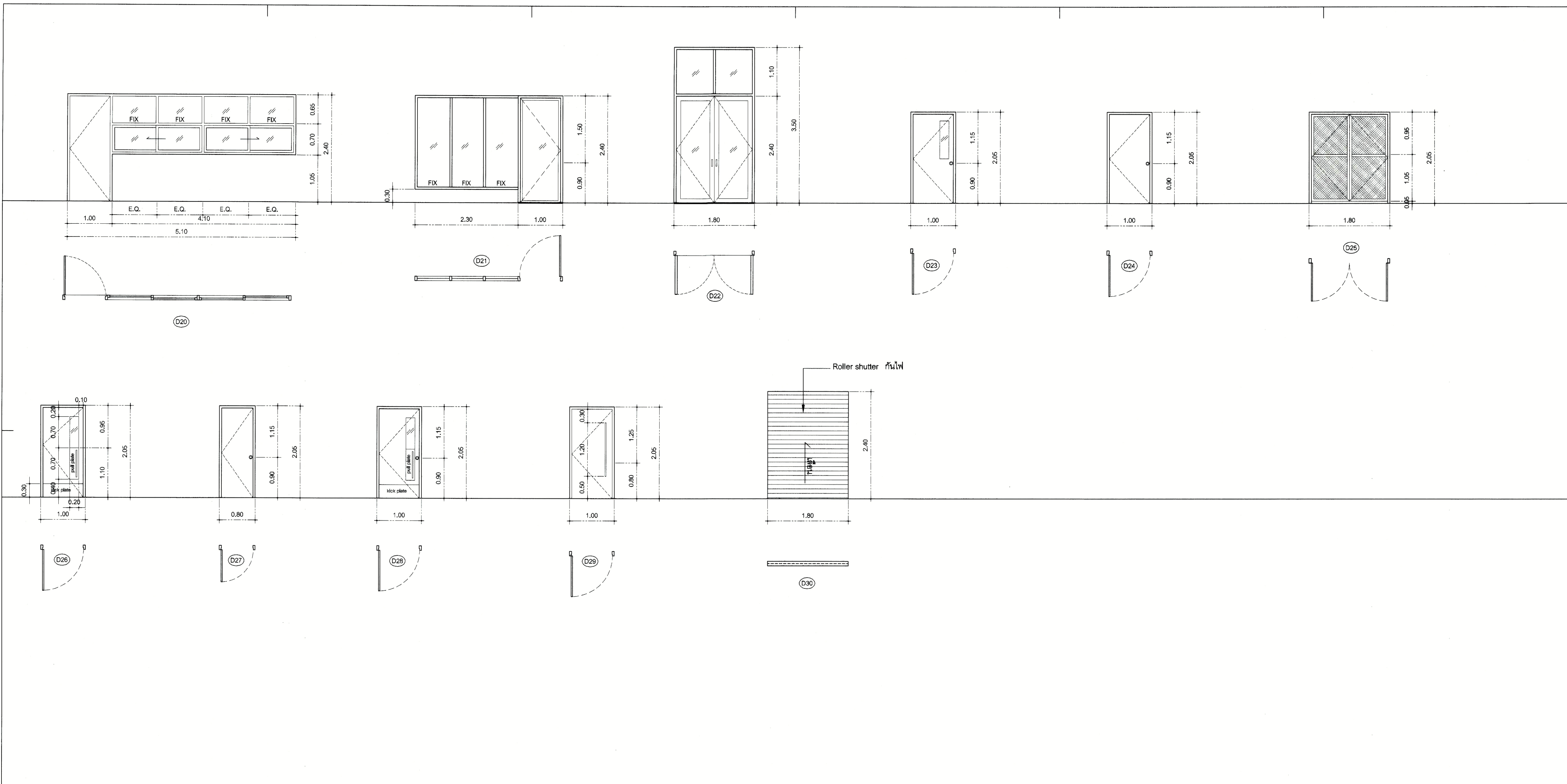



PROJECT NUMBER RA-13-01
PROJECT NAME

อาคารแสดงนิทรรศการและ
การสอนนักเรียน จำนวน 1 หลัง

OWNER: **UTK** ราชบงกค
กรุงเทพ

LOCATION: เลขที่ 2 ถนนนางลิ้นจี่ แขวงทุ่งมหาเมฆ
เขตสาทร กรุงเทพมหานคร 10120

architects
rega
33149 หมู่บ้านกวดิษฐ์รังสรรค์
สำนักงานสถาปัตย์ เรกา จำกัด ชั้น 1100
TEL +66 (0) 2182-0917
FAX +66 (0) 2182-0918
E-MAIL regaarchitects@yahoo.com

บริษัท เรกา สถาปนิก จำกัด

ARCHITECT	AUTHORIZED SIGNATURE
นายสุวิทย์ พรหมพจน์ 2-88 388	
นายวิชาญ กาญจนะ 8-88 2872	
นางสาวกัญญาทิพย์ พิทยะวิฑูรย์ 2-88 10742	
นายสุวิทย์ ลิ้ม 2-88 18278	
นางอรุณชาติ เกตุวงศ์ 2-88 19872	

STRUCTURAL ENGINEER	AUTHORIZED SIGNATURE
วิวัฒน์ กาญจนะวิฑูรย์ 8-88 3693	
บุญเสริม ศรีนาคสุวรรณ 8-88 5695	
วิวัฒน์ ศรีไพฑูรย์ 8-88 46748	
วิศิษฐ์ หาญเทศ 8-88 55033	

วิศวกรตรวจสอบ และ รายการคำนวณโครงสร้าง
กรรมการ นายสมชาย 8-88 1021

ELECTRICAL ENGINEER	AUTHORIZED SIGNATURE
มาดิส โสภิตาภรณ์ 2-88 859	
ธนภักดิ์ วิมลสุภกิจ 8-88 4506	

MECHANICAL ENGINEER	AUTHORIZED SIGNATURE
สุชากร จิตภักดาน 2-88 398	
อภิวรรณ พิทยะวิฑูรย์ 8-88 1958	

SANITARY ENGINEER	AUTHORIZED SIGNATURE
ศิวพรพรรณ วาณิชชุกุล 8-88 368	
ณิพัทธ์ สิงห์พันธ์ 8-88 205	

GENERAL NOTE
1. THIS DRAWING IS THE PROPERTY OF ARCHITECTS 48 LIMITED OR ONE OF ITS AFFILIATES. IT IS ISSUED SUBJECT TO RETURN UPON DEMAND AND IS NOT TO BE USED EXCEPT IN CONNECTION WITH THE PROJECT FOR WHICH IT IS INTENDED.
2. DO NOT SCALE THIS DRAWING. USE FIGURED DIMENSIONS ONLY.
3. ไม่ใช้ตัวอักษรที่เกินขนาดที่ระบุไว้ในแบบ

คณะกรรมการตรวจสอบแบบ	AUTHORIZED SIGNATURE
1. นายสุวิทย์ พิทยะวิฑูรย์	
2. นายวิชาญ กาญจนะ	
3. นายสุวิทย์ ลิ้ม	
4. นายสุวิทย์ พิทยะวิฑูรย์	
5. นายสุวิทย์ ลิ้ม	
6. นายสุวิทย์ ลิ้ม	
7. นายสุวิทย์ ลิ้ม	
8. นายสุวิทย์ ลิ้ม	
9. นายสุวิทย์ ลิ้ม	
10. นายสุวิทย์ ลิ้ม	
11. นายสุวิทย์ ลิ้ม	
12. นายสุวิทย์ ลิ้ม	
13. นายสุวิทย์ ลิ้ม	

ISSUE / REVISION	NO.	DESCRIPTION	BY	DATE
1	แบบขยายหน้าตัด	www	30-08-13	

DRAWING TITLE
แบบขยายหน้าตัด

CHECKED BY	ARCHITECT	SIGNED	DRAWING NO.
PM			A
PD			8.04
PA			
JC			

DRAWN BY: SCALE
PRINTED DATE: 30-08-13 REF. FILE

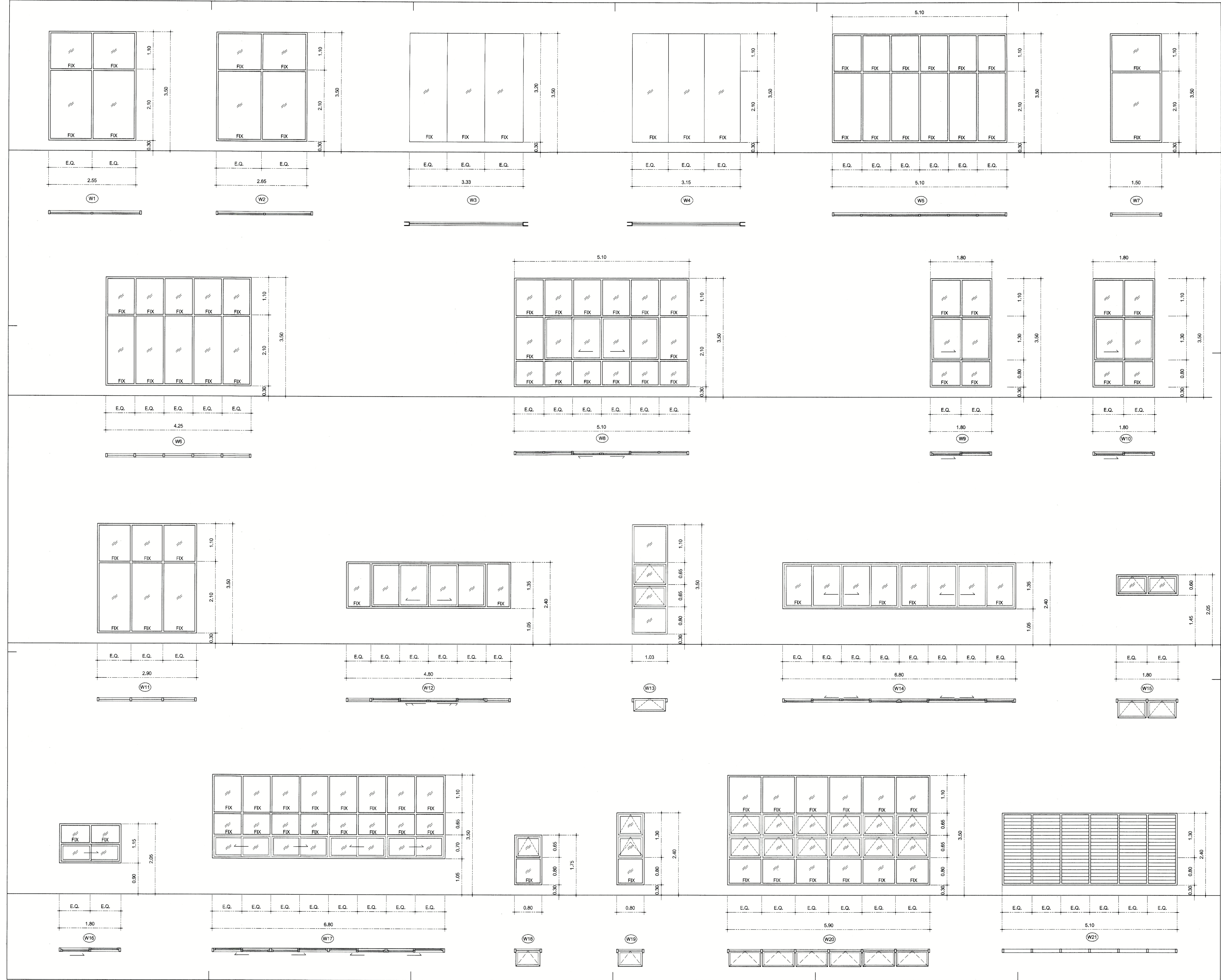

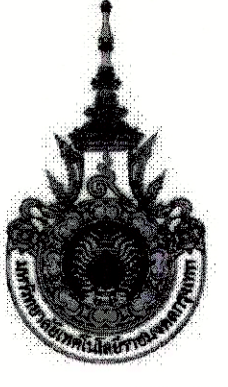

PROJECT NUMBER RA-13-01

PROJECT NAME

อาคารแสดงนิทรรศการและ
การสนับสนุนทางการ จำนวน 1 หลัง

OWNER: **LTK** **ราชบงกช**
กรุุงเทพ

LOCATION:
เลขที่ 2 ถนนนางลิ้นจี่ แขวงทุ่งพนาเกษ
เขตสายไหม กรุงเทพมหานคร 10120

architects
rega
32/49 หมู่บ้านสวนพฤกษศาสตร์ปทุมธานี
ตำบลท่าทราย อำเภอเมือง จังหวัดปทุมธานี 11000
TEL:+66 (0) 2192-0917
FAX:+66 (0) 2192-0918
E-MAIL:regaarchitects@yahoo.com

บริษัท เรชา สถาปนิก จำกัด

ARCHITECT	AUTHORIZED SIGNATURE
นายสุชาติ ธรรมานนท์ 2-08-388	
นายวิชาญ ภาณุมาศ 2-08-2572	
นางสาวศศิธรณ์ ทรัพย์อักษร 2-08-10742	
นายศิรินทร์ยา บุญรัตน์ 2-08-15278	
นายสมชาย ชาญวงศ์ 2-08-15872	
นางสาววิภาดา ศิวพรพันธ์	

STRUCTURAL ENGINEER

รศ.ดร. ภาณุมาศ ธรรมานนท์	รศ. 3883	
นายสุชาติ ธรรมานนท์	รศ. 3885	
นายวิชาญ ภาณุมาศ	รศ. 46748	
นายสมชาย ชาญวงศ์	รศ. 55033	

วิศวกรตรวจสอบ และ รายการคำนวณโครงสร้าง

รศ.ดร. ภาณุมาศ	รศ. 1021	
----------------	----------	--

ELECTRICAL ENGINEER

นายสุชาติ ธรรมานนท์	รศ. 859	
นายวิชาญ ภาณุมาศ	รศ. 4506	

MECHANICAL ENGINEER

นายสุชาติ ธรรมานนท์	รศ. 388	
นายวิชาญ ภาณุมาศ	รศ. 1956	

SANITARY ENGINEER

นายสุชาติ ธรรมานนท์	รศ. 388	
นายวิชาญ ภาณุมาศ	รศ. 205	

GENERAL NOTE
1. THIS DRAWING IS THE PROPERTY OF ARCHITECTS 49 LIMITED OR ONE OF ITS AFFILIATES. IT IS LOANED SUBJECT TO RETURN UPON DEMAND AND IS NOT TO BE USED EXCEPT IN CONNECTION WITH THE PROJECT FOR WHICH IT IS INTENDED.
2. DO NOT SCALE THIS DRAWING. USE FIGURED DIMENSIONS ONLY.

คณะกรรมการตรวจรับแบบ

NO.	NAME	POSITION	AUTHORIZED SIGNATURE
1.	นายสุชาติ ธรรมานนท์	ประธานกรรมการ	
2.	นายวิชาญ ภาณุมาศ	กรรมการ	
3.	นายสมชาย ชาญวงศ์	กรรมการ	
4.	นายศิรินทร์ยา บุญรัตน์	กรรมการ	
5.	นายสุชาติ ธรรมานนท์	กรรมการ	
6.	นายวิชาญ ภาณุมาศ	กรรมการ	
7.	นายสมชาย ชาญวงศ์	กรรมการ	
8.	นายศิรินทร์ยา บุญรัตน์	กรรมการ	
9.	นายสุชาติ ธรรมานนท์	กรรมการ	
10.	นายวิชาญ ภาณุมาศ	กรรมการ	
11.	นายสมชาย ชาญวงศ์	กรรมการ	
12.	นายศิรินทร์ยา บุญรัตน์	กรรมการ	
13.	นายสุชาติ ธรรมานนท์	กรรมการและประธานการ	

ISSUE/REVISION

NO.	DESCRIPTION	BY	DATE
1	แบบประกาศราคา - แบบก่อสร้าง	www	30-08-13

DRAWING TITLE
แบบขยายหน้าต่าง

CHECKED BY	ARCHITECT	SIGNED	DRAWING NO.
PM			A
BD			8.05
PA			
JC			

DRAWN BY	PRINTED DATE	SCALE	REF. FILE
	30-08-13		

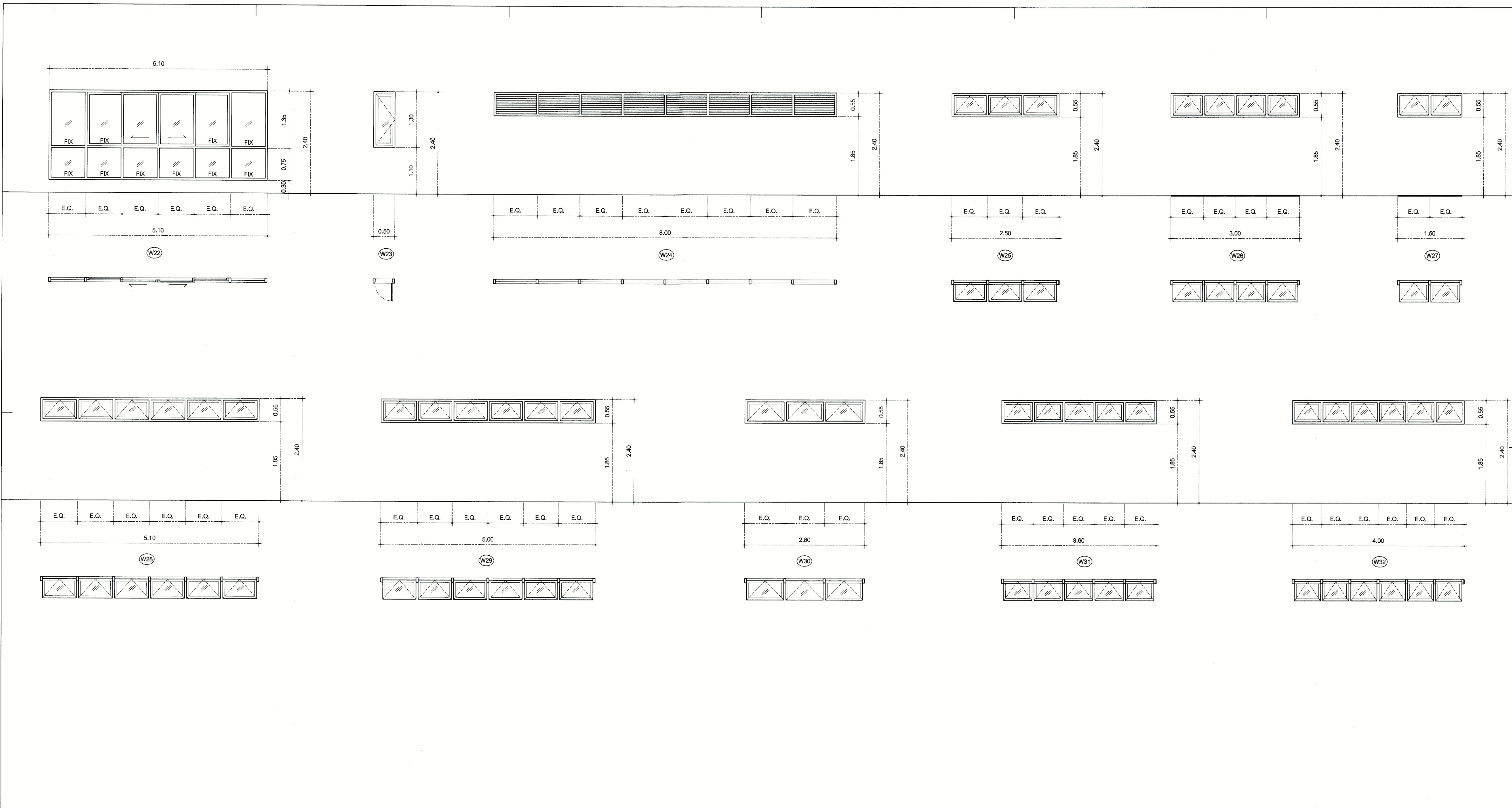

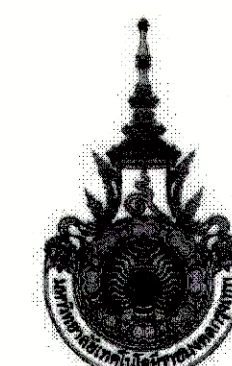

PROJECT NUMBER RA-13-01
PROJECT NAME

อาคารแสดงนิทรรศการและ
การสอนนันทนาการ จำนวน 1 หลัง

OWNER: **LTK รามงคล
กรุงเทพ**

LOCATION:
เลขที่ 2 ถนนนางลิ้นจี่ แขวงทุ่งมหาเมฆ
เขตสาทร กรุงเทพมหานคร 10120

architects
regal
3248 หมู่บ้านจตุรพักตรพิมาน
ตึก 10 ชั้น ถนนวิภาวดีรังสิต กรุงเทพมหานคร 11000
TEL-66 (0) 2192-0917 FAX-66 (0) 2192-0918
E-MAIL: regaarchitects@yahoo.com

บริษัท เรกา สถาปนิก จำกัด

ARCHITECT	AUTHORIZED SIGNATURE
นายสุวิทย์ ทรัพย์พานิช 2-ธค 398	
นายวิชาญ ภาณุพนธ์ 8-ธค 2572	
นางสาววิมลทิพย์ ภัทรพิชญ์ชยาภ 1-ธค 10742	
นายศิรินทร์ยา พูลสวัสดิ์ 1-ธค 18278	
นายธนชาติ ภูววงศ์ 1-ธค 15872	
นางสาววิภาดา ภูวพิพัฒน์	

STRUCTURAL ENGINEER	AUTHORIZED SIGNATURE
รศ.ดร. กัญญากร วัฒนชัย 1-ธค 3693	
นายสุวัฒน์ แสนศิริวรรณ 1-ธค 5695	
นายสุวิทย์ ภูวพิพัฒน์ 1-ธค 46748	
นายสุวิทย์ ภูวพิพัฒน์ 1-ธค 55033	

วิศวกรตรวจสอบ และ รายการคำนวณโครงสร้าง
รณนภญ์ แสงชัย 1-ธค 1021

ELECTRICAL ENGINEER	AUTHORIZED SIGNATURE
นายดิเรก โสภณภรดา 2-กค 856	
นายสุวิทย์ ภูวพิพัฒน์ 1-กค 4506	

MECHANICAL ENGINEER	AUTHORIZED SIGNATURE
นายสุวิทย์ ภูวพิพัฒน์ 1-กค 398	
นายสุวิทย์ ภูวพิพัฒน์ 1-กค 1958	

SANITARY ENGINEER	AUTHORIZED SIGNATURE
นายสุวิทย์ ภูวพิพัฒน์ 1-กค 398	
นายสุวิทย์ ภูวพิพัฒน์ 1-กค 205	

GENERAL NOTE
1. THIS DRAWING IS THE PROPERTY OF ARCHITECTS 48 LIMITED OR ONE OF ITS AFFILIATES. IT REMAINS SUBJECT TO RETURN UPON DEMAND AND IS NOT TO BE USED EXCEPT IN CONNECTION WITH THE PROJECT FOR WHICH IT IS INTENDED.
2. DO NOT SCALE THIS DRAWING. USE FIGURED DIMENSIONS ONLY.
ให้วิศวกรตรวจสอบรายการคำนวณโครงสร้าง

คณะกรรมการตรวจสอบแบบ	AUTHORIZED SIGNATURE
1. นายสุวิทย์ ภูวพิพัฒน์ ประธานกรรมการ	
2. นายวิชาญ ภาณุพนธ์ กรรมการ	
3. นายสุวิทย์ ภูวพิพัฒน์ กรรมการ	
4. นายสุวิทย์ ภูวพิพัฒน์ กรรมการ	
5. นายสุวิทย์ ภูวพิพัฒน์ กรรมการ	
6. นายสุวิทย์ ภูวพิพัฒน์ กรรมการ	
7. นายสุวิทย์ ภูวพิพัฒน์ กรรมการ	
8. นายสุวิทย์ ภูวพิพัฒน์ กรรมการ	
9. นายสุวิทย์ ภูวพิพัฒน์ กรรมการ	
10. นายสุวิทย์ ภูวพิพัฒน์ กรรมการ	
11. นายสุวิทย์ ภูวพิพัฒน์ กรรมการ	
12. นายสุวิทย์ ภูวพิพัฒน์ กรรมการ	
13. นายสุวิทย์ ภูวพิพัฒน์ กรรมการ	

ISSUE/REVISION	NO.	DESCRIPTION	BY	DATE
1	แบบแปลนอาคาร - แบบก่อสร้าง	www	30-08-13	

DRAWING TITLE

แบบขยายสัญลักษณ์จราจร

CHECKED BY	ARCHITECT	SIGNED	DRAWING NO.
PM			A
PD			9.01
PA			
JC			

DRAWN BY: 30-08-13 SCALE: REF. FILE

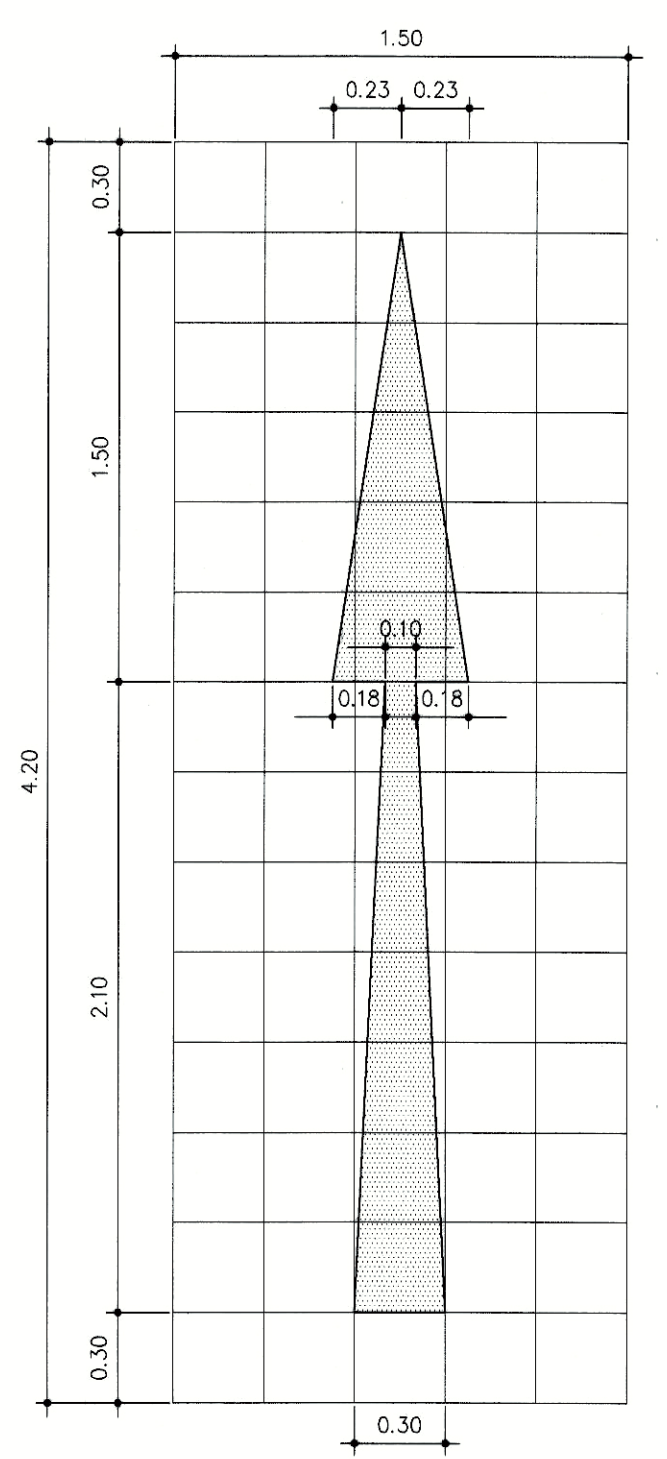

แบบที่ 1

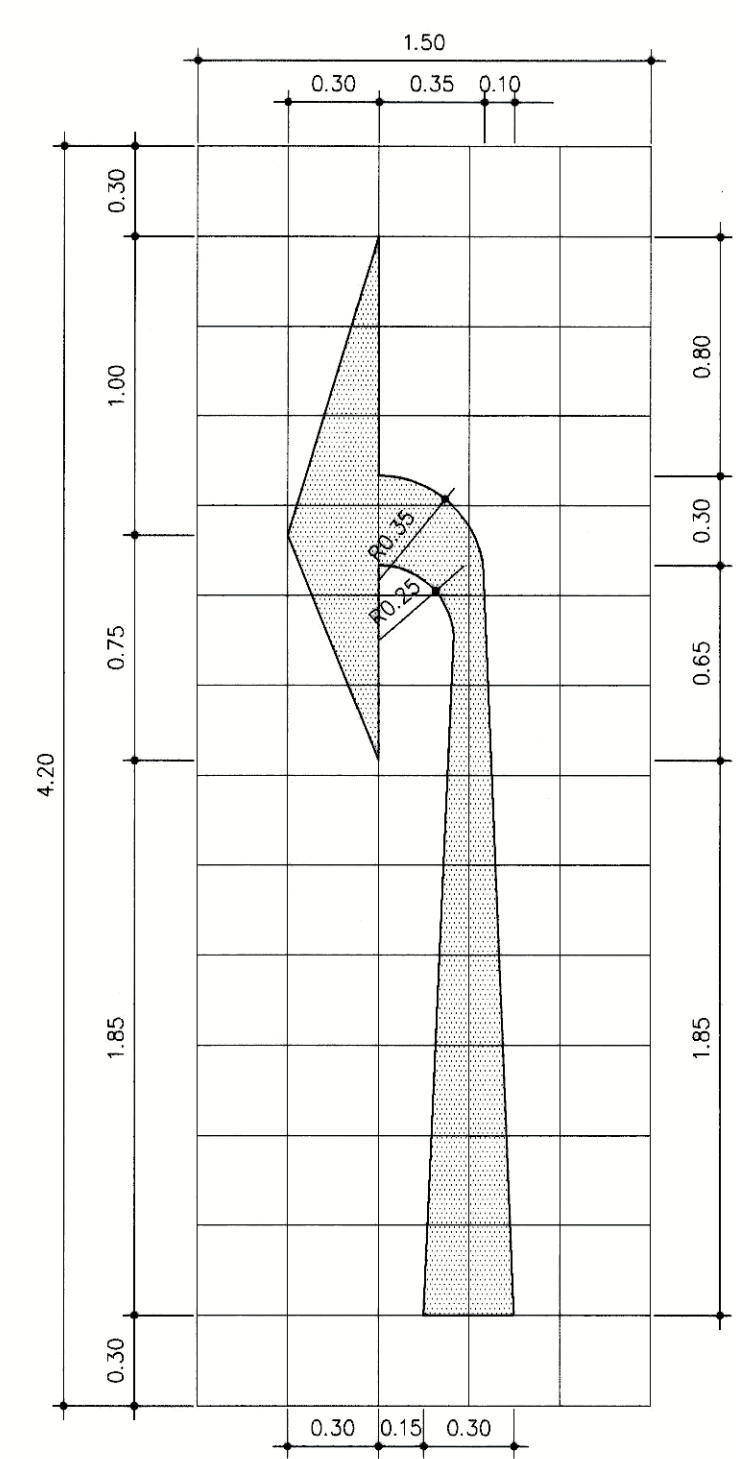

แบบที่ 2

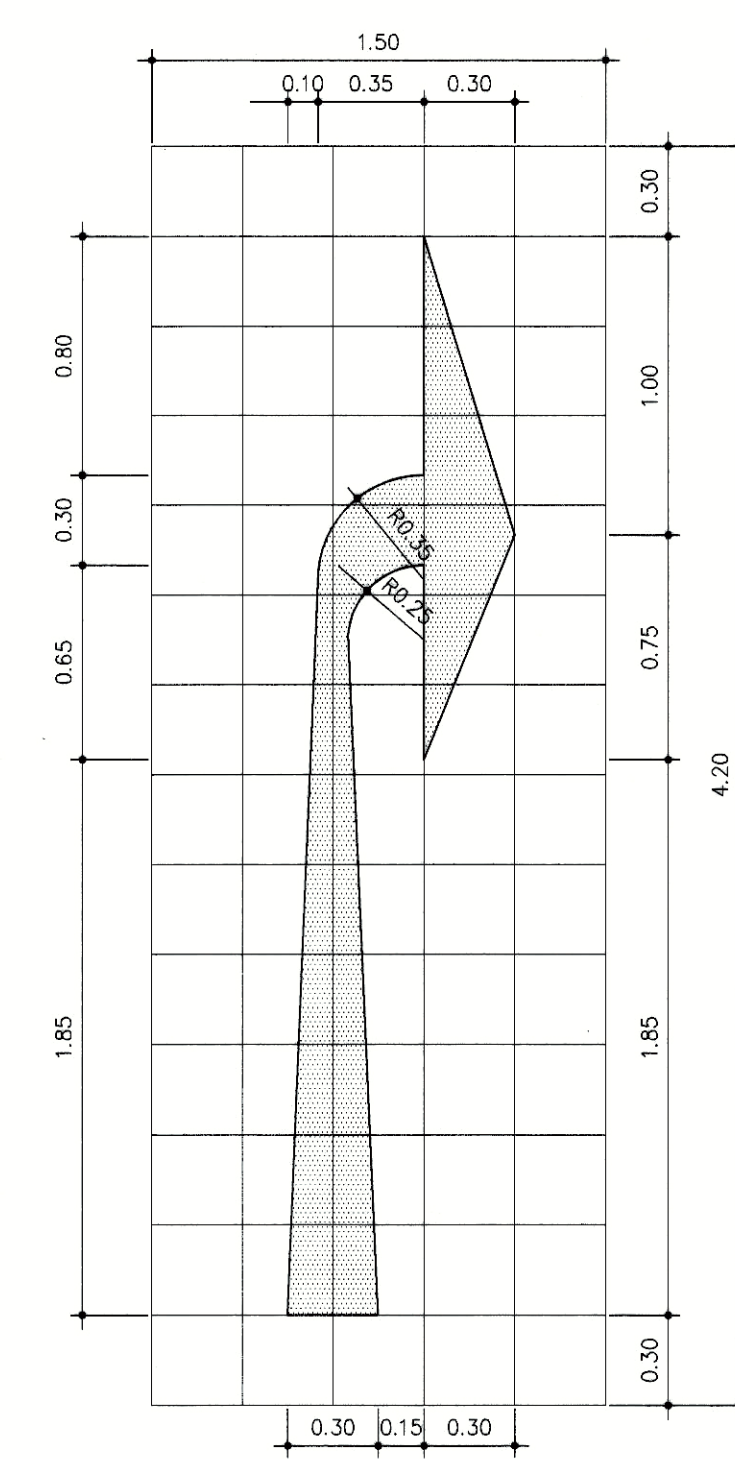

แบบที่ 3

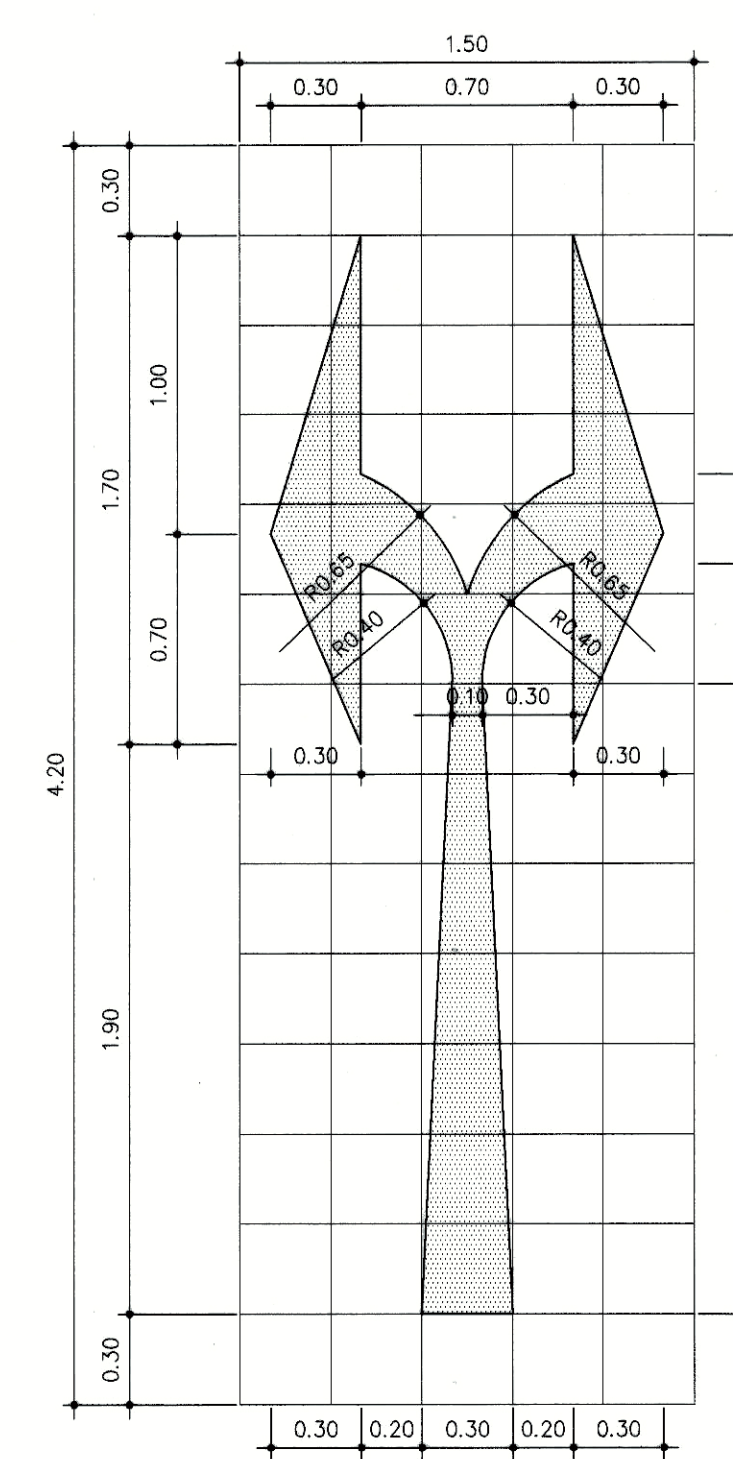

แบบที่ 4

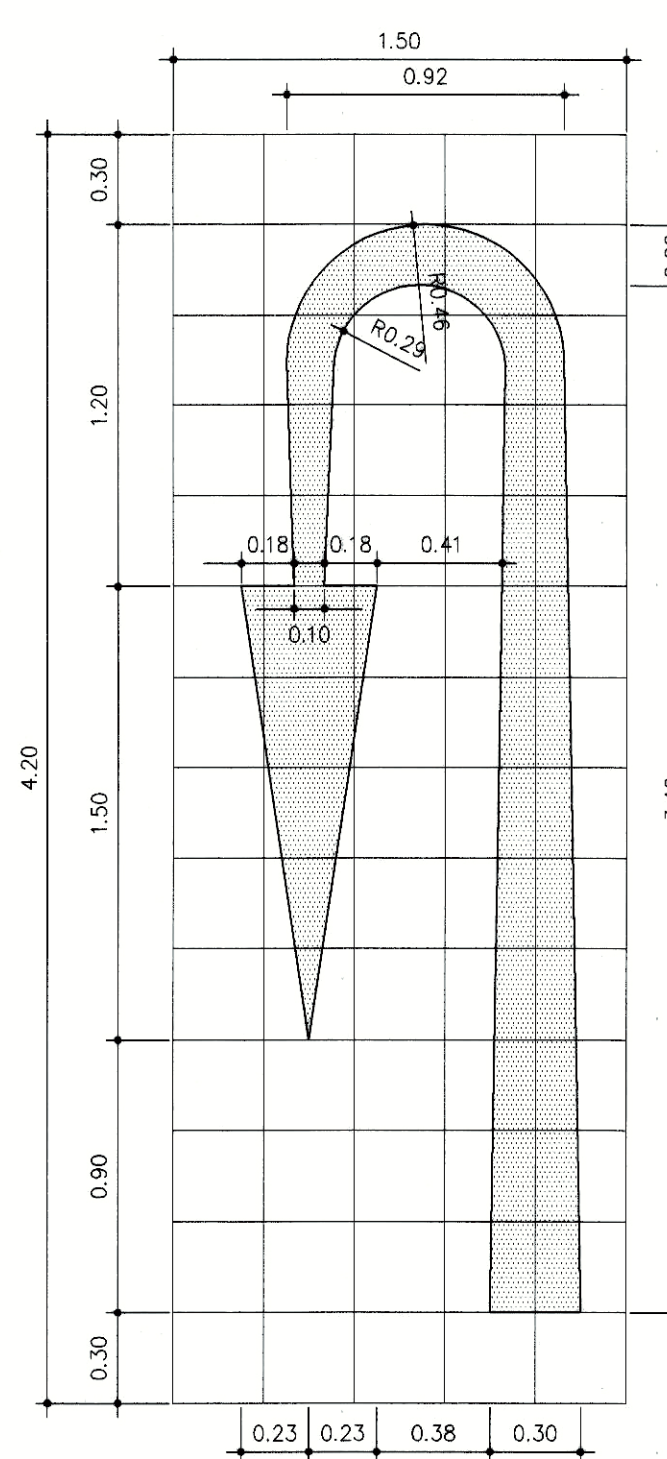

แบบที่ 5

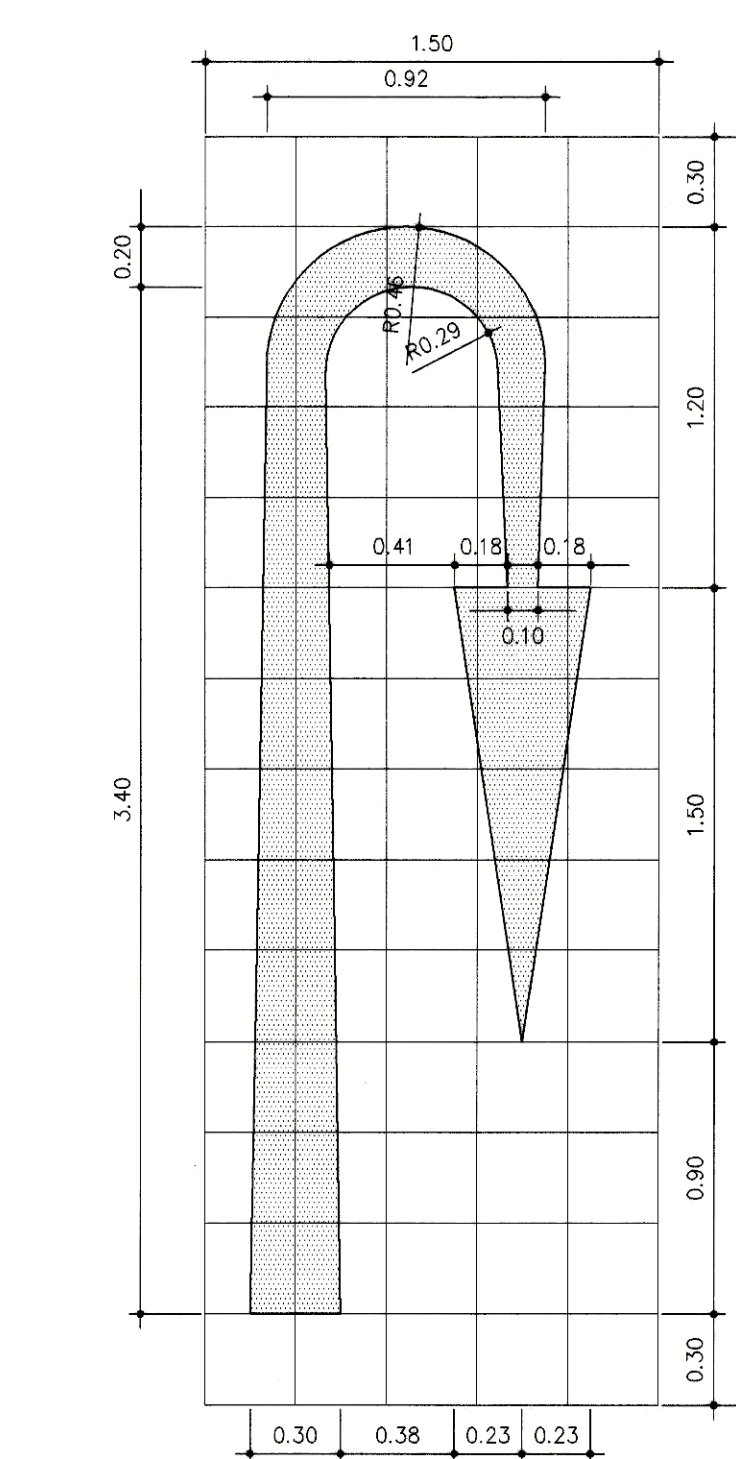

แบบที่ 6

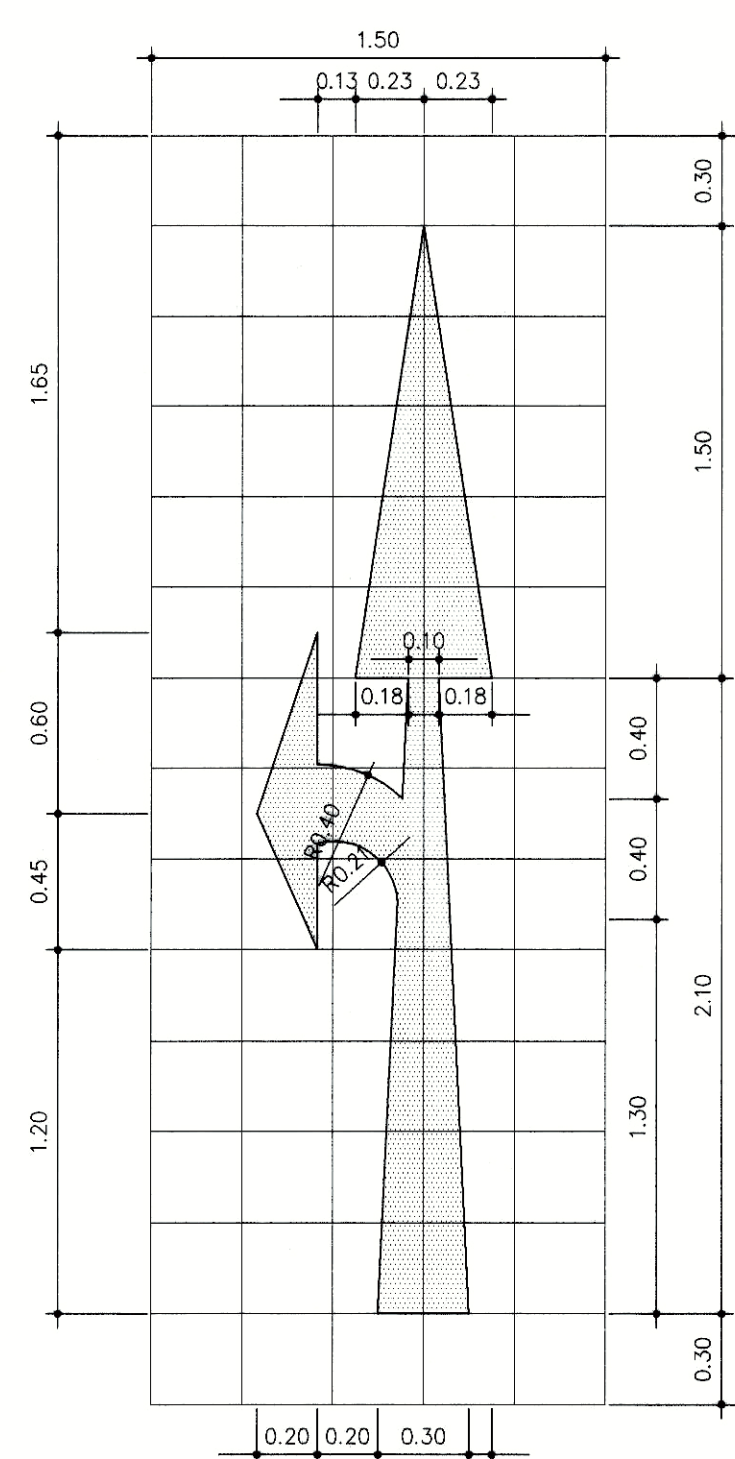

แบบที่ 7

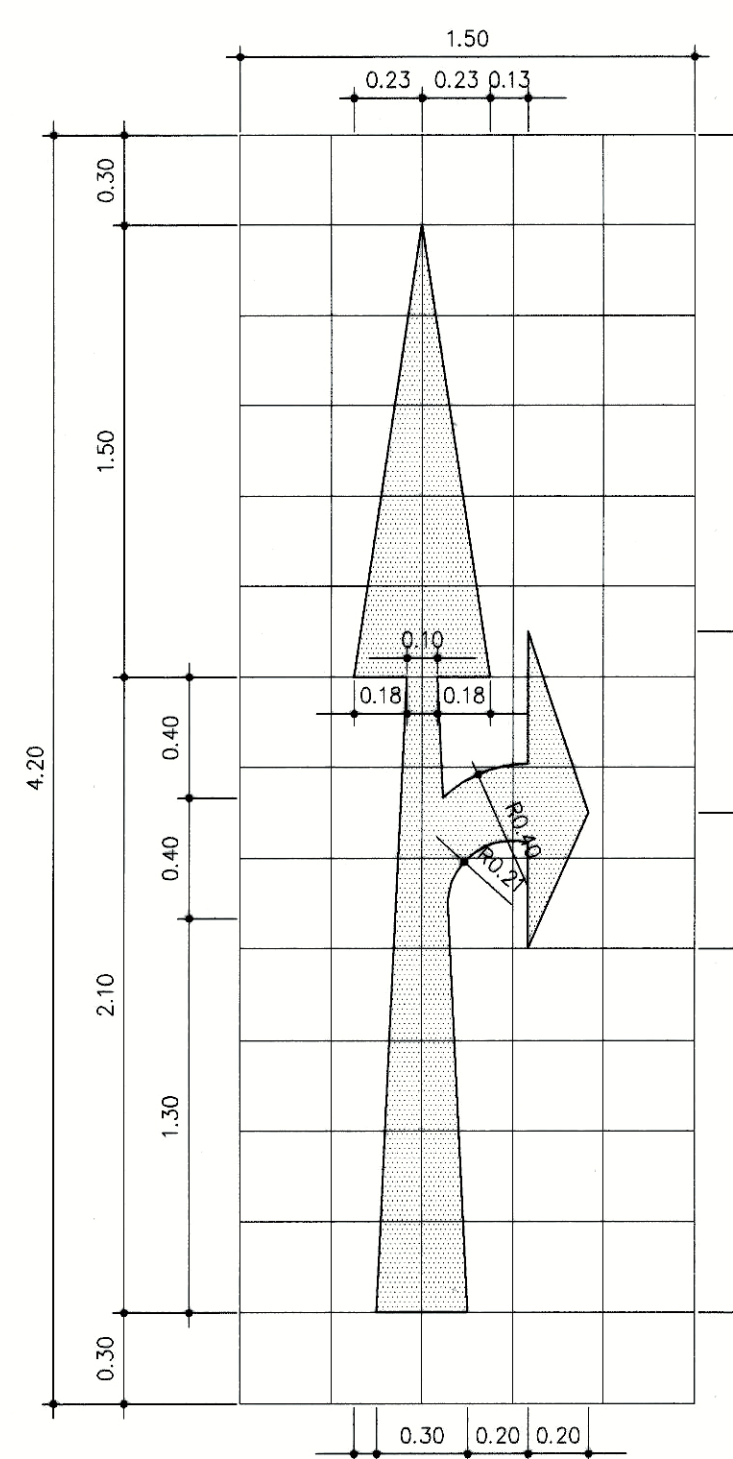

แบบที่ 8

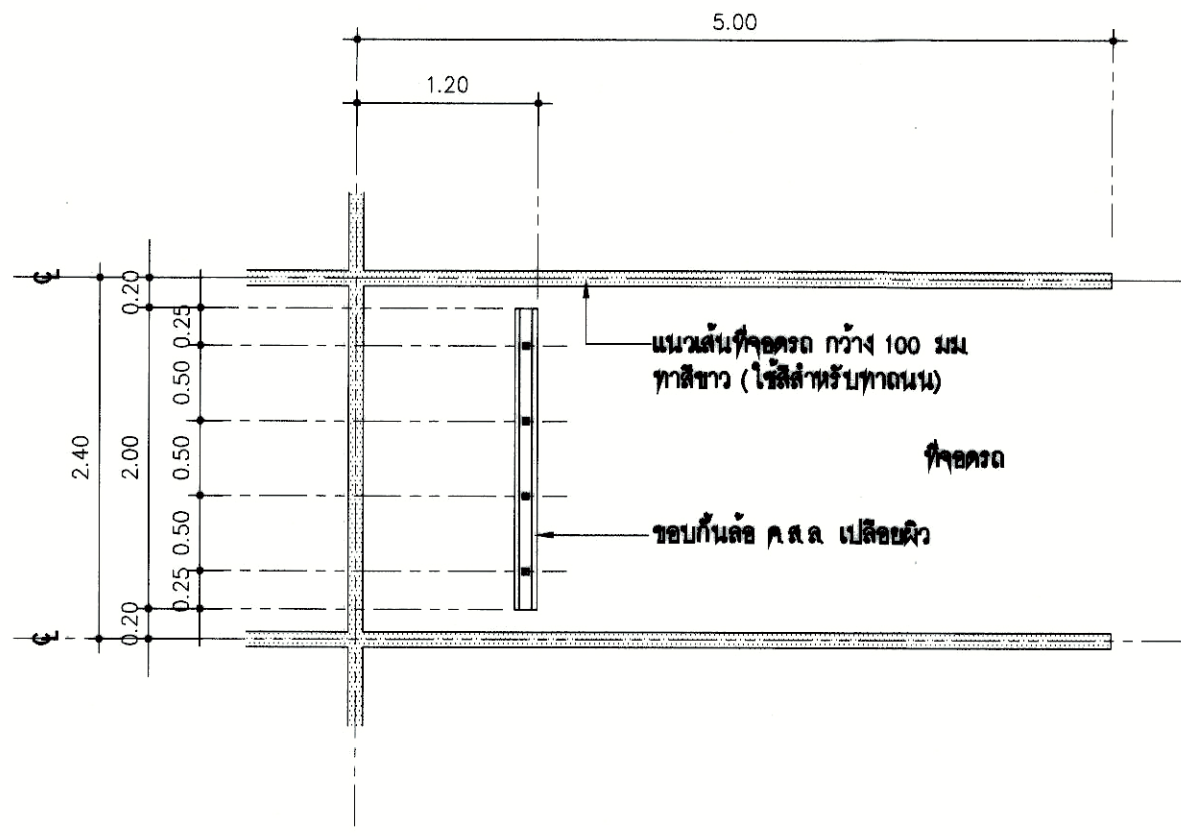

1
A9.02

แบบขยาย (ที่จุดรอด)

มาตราส่วน 1 : 50

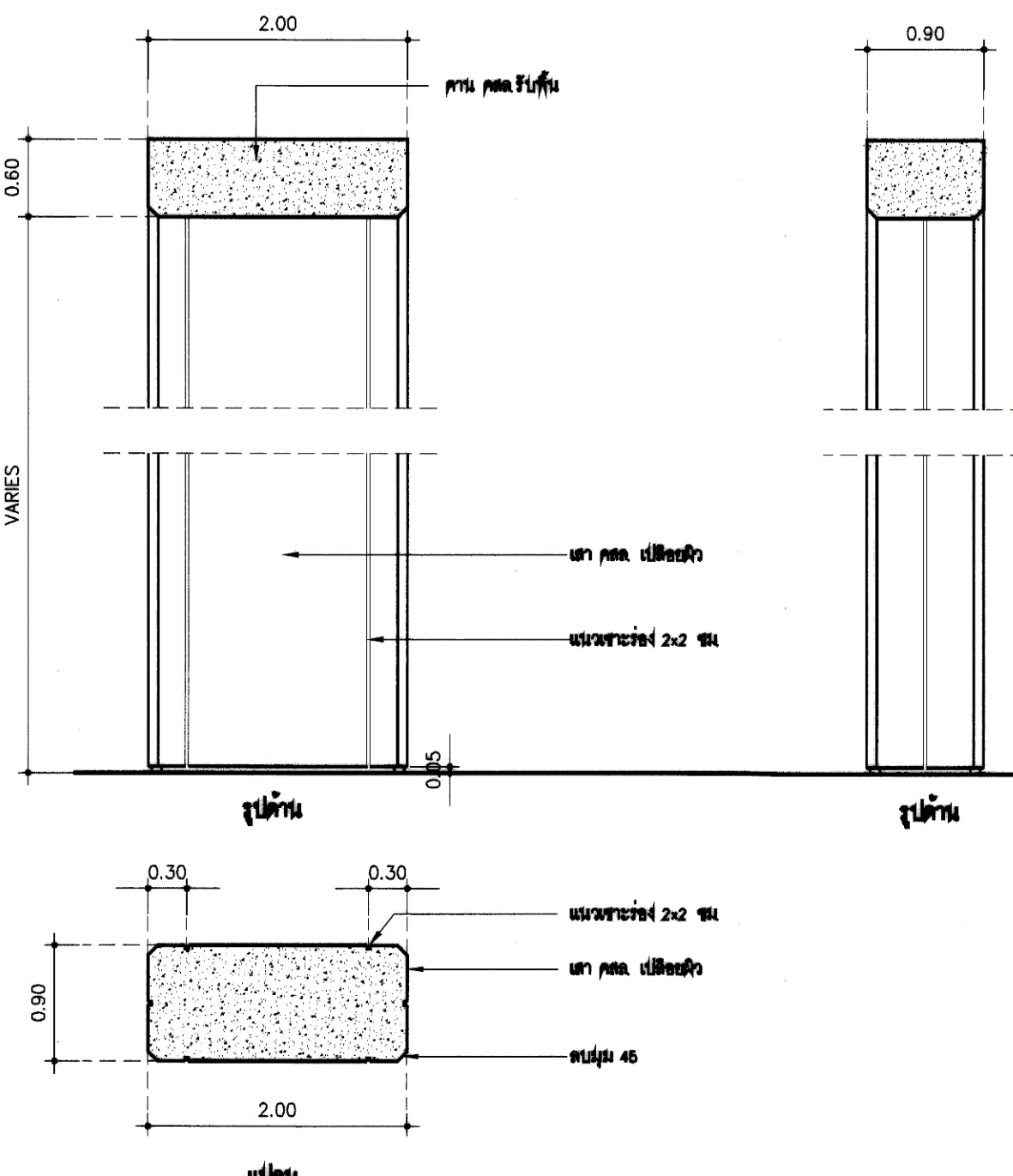

2
A9.02

แบบขยายเสาที่จุดรอด

มาตราส่วน 1 : 50

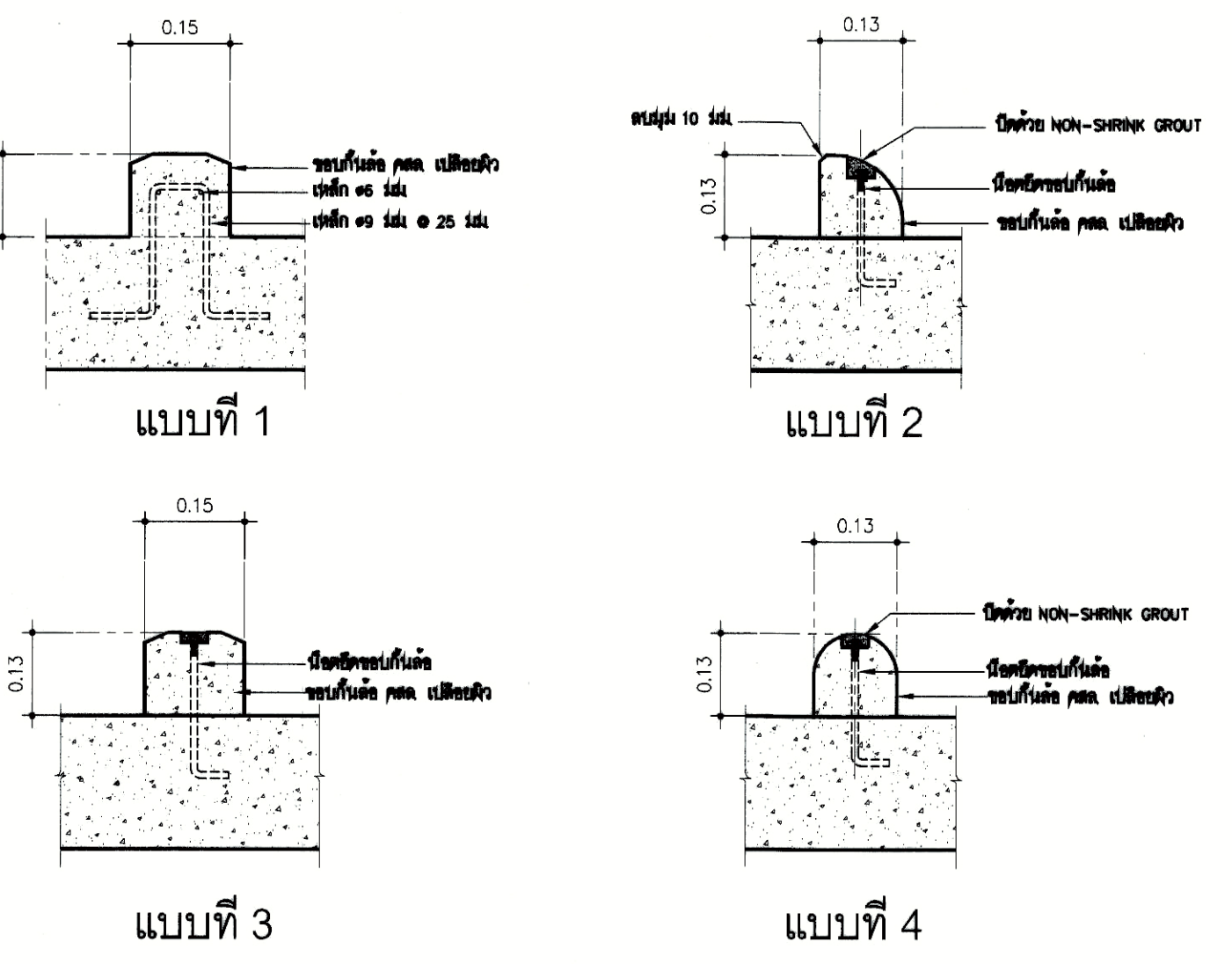

3
A9.02

แบบขยายที่ห้ามลัดรอด

มาตราส่วน 1 : 50

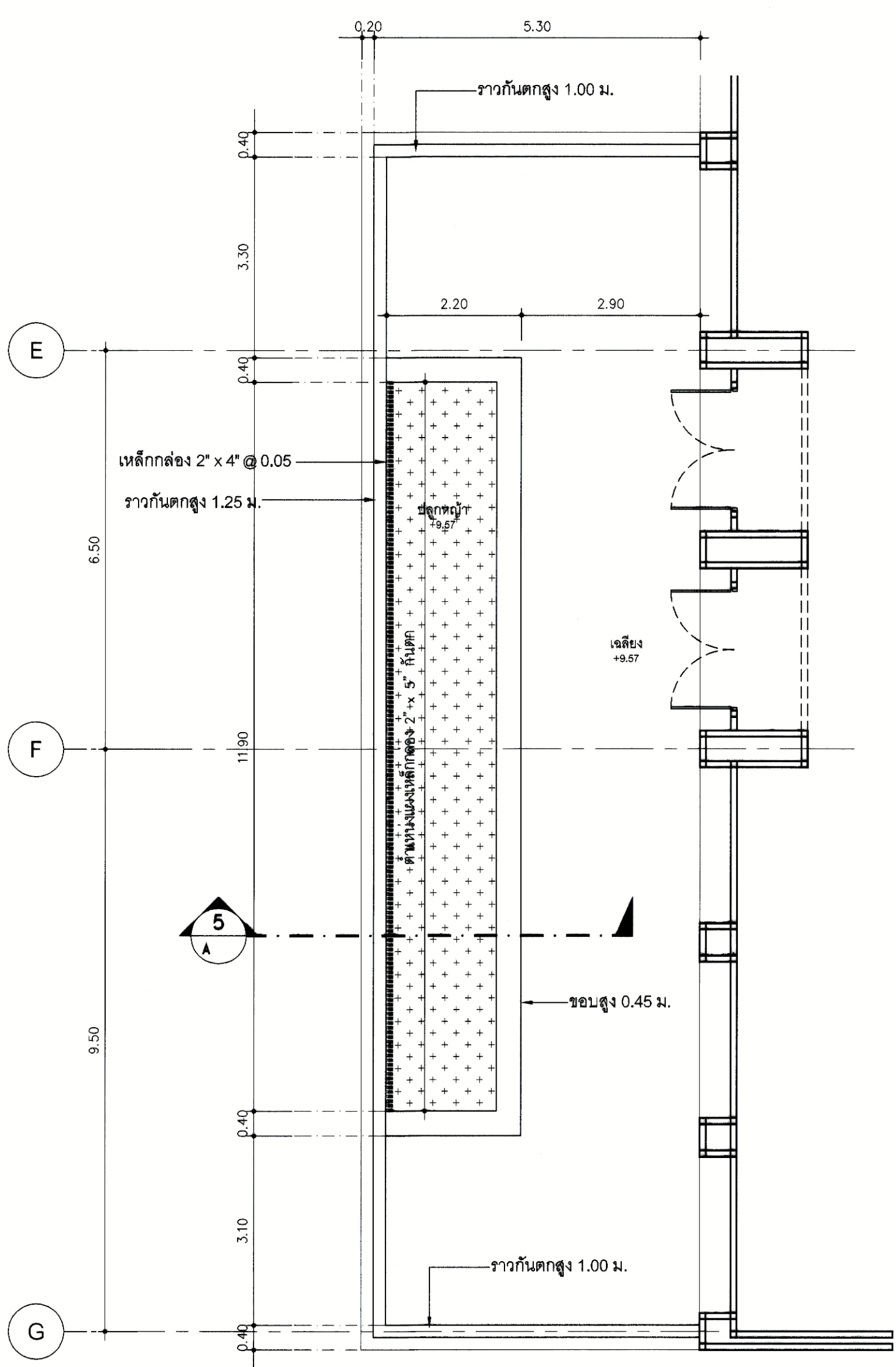

4
A9.02

แบบขยายกระบะต้นไม้

มาตราส่วน 1 : 75

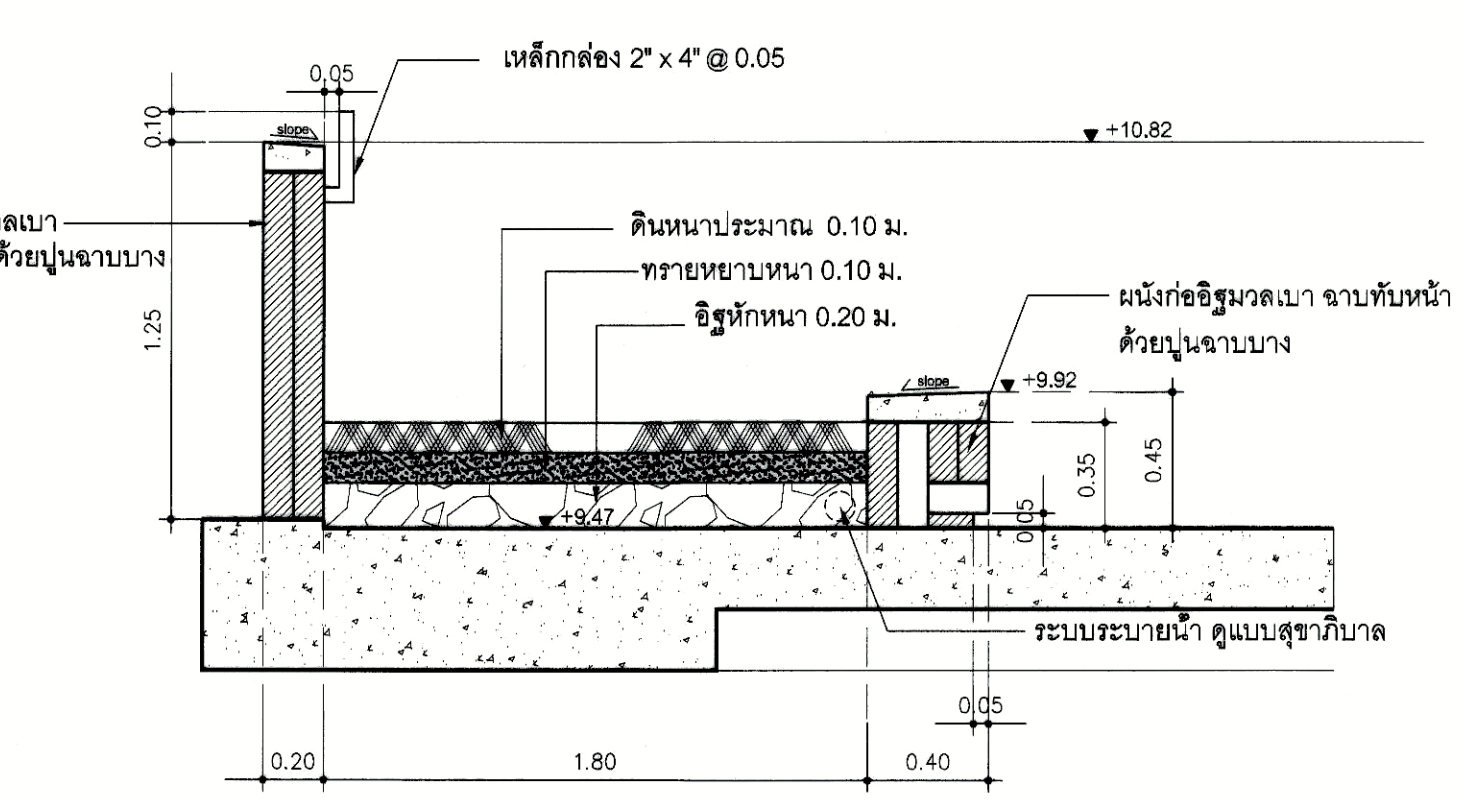

5
A9.02

รูปตัดกระบะต้นไม้ ชั้น 3

มาตราส่วน 1 : 25

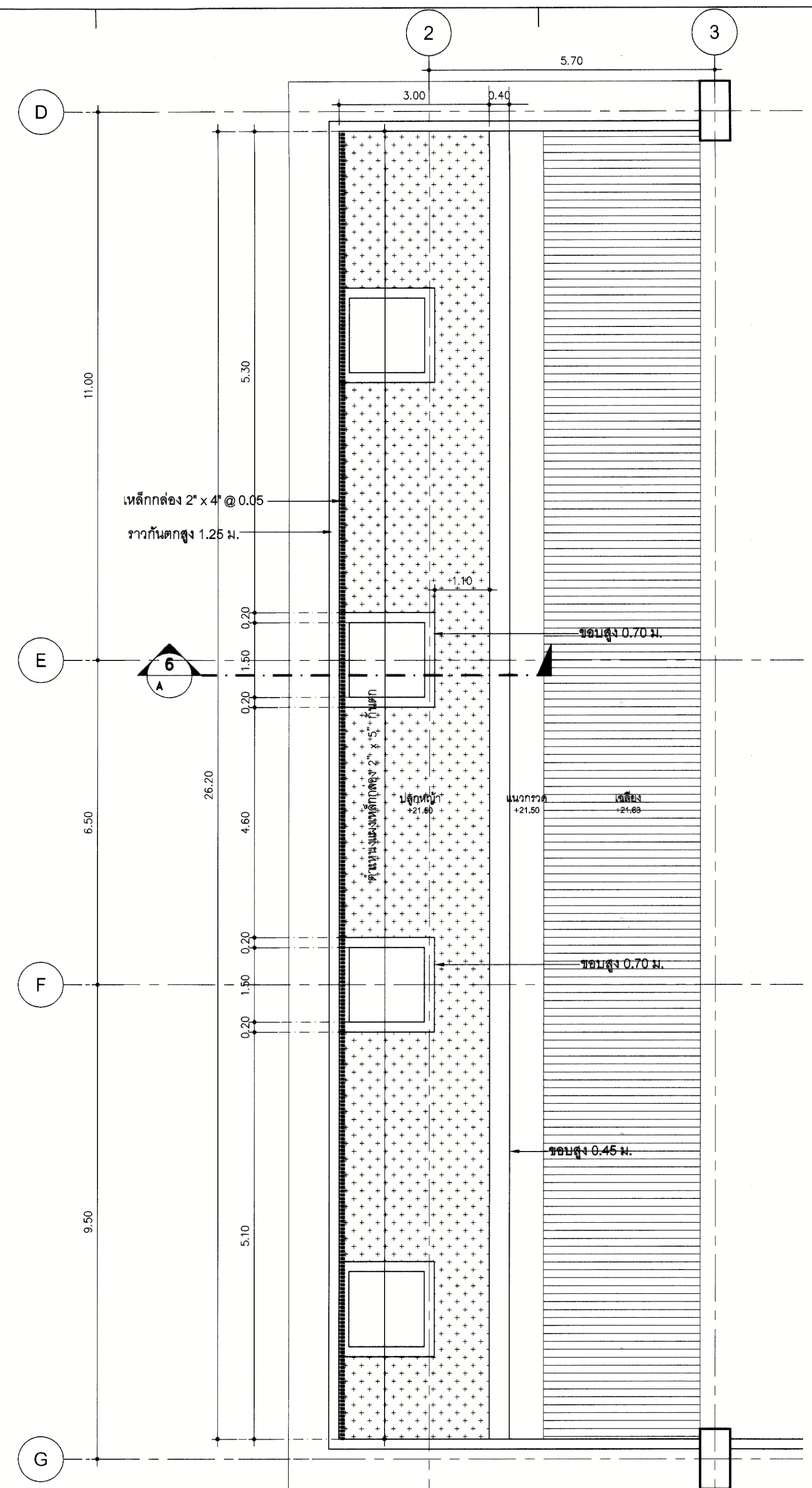

6
A9.02

แบบขยายกระบะต้นไม้

มาตราส่วน 1 : 75

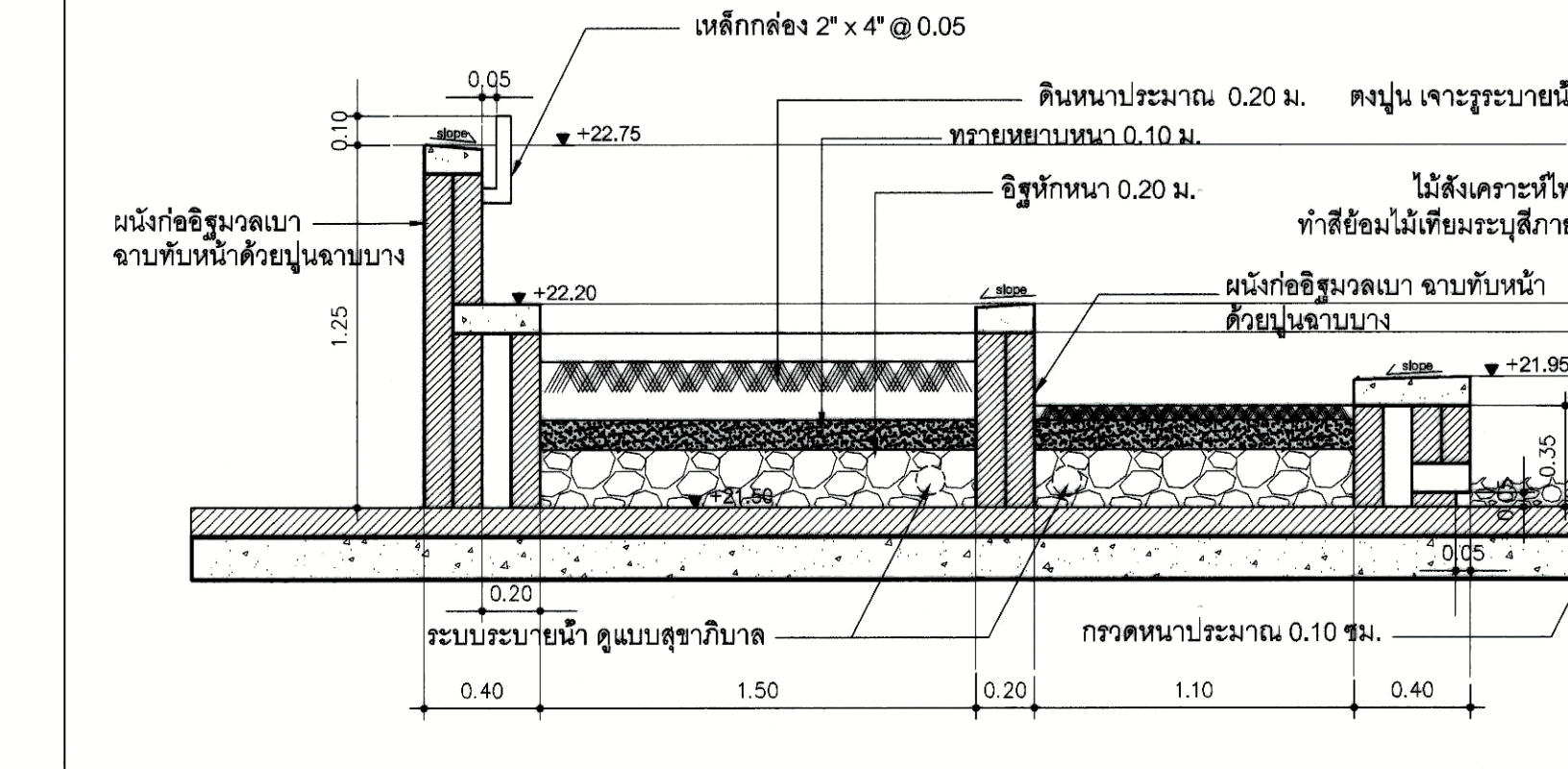

6
A9.02

รูปตัดกระบะต้นไม้ ชั้น 4

มาตราส่วน 1 : 25

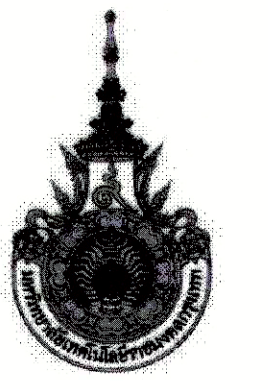

PROJECT NUMBER RA-13-01
PROJECT NAME อาคารแสดงนิทรรศการและ
การสอนนันทนาการ จำนวน 1 หลัง
OWNER: **UTK ราชบงกช
กรุงเทพ**
LOCATION: เลขที่ 2 ถนนนางลิ้นจี่ แขวงทุ่งมหาเมฆ
เขตสาทร กรุงเทพมหานคร 10120

architects
rega
บริษัท เรกา สถาปนิก จำกัด

ARCHITECT
นายสุวิทย์ พรหมพรหม ก-ดล 398
นายวิชา กาญจนนะ ก-ดล 2572
นางสาวศศิธรทิพย์ พิพัฒน์ธิดาพร ก-ดล 10742
นายศศิธรทิพย์ พิพัฒน์ธิดา ก-ดล 18278
นายธนชาติ เกตุวงศ์ ก-ดล 15872
นางสาววิภาดา ศิษย์พันธ์ ก-ดล 15872

STRUCTURAL ENGINEER
รวิชัย กัญจนวณิชย์ กค 3693
อนุสรณ์ แสนศิริธรรม กค 5655
อัครินทร์ สุภิญโญ กค 46746
ฉัตรชัย หาญภักต์ กค 55033

วิศวกรควบคุมแบบ และ ปรากฏการณ์โครงการ
สรณบุญ แสงชัยโย กค 1021

ELECTRICAL ENGINEER
ภาวิช โสภิตาภรณ์ กค 859
ธนากร วิมลศุภกิจ กค 4506

MECHANICAL ENGINEER
ศุภชัช จิตกมลธรรม กค 398
ธนากร จิตกมลธรรม กค 1958

SANITARY ENGINEER
ศุภชัช จิตกมลธรรม กค 398
ศุภชัช จิตกมลธรรม กค 205

GENERAL NOTE
1. THIS DRAWING IS THE PROPERTY OF ARCHITECTS 48 LIMITED OR ONE OF ITS AFFILIATES. IT IS ISSUED SUBJECT TO RETURN UPON DEMAND AND IS NOT TO BE USED EXCEPT IN CONNECTION WITH THE PROJECT FOR WHICH IT IS INTENDED.
2. DO NOT SCALE THIS DRAWING, USE FIGURED DIMENSIONS ONLY.
ให้ใช้ค่าตัวเลขที่กำกับไว้เท่านั้น ห้ามวัดจากแบบ

NO.	DESCRIPTION	BY	DATE
1	แบบแปลนสถาปัตย์ - แบบก่อสร้าง	www	30-08-13

NO.	DESCRIPTION	BY	DATE
1	แบบแปลนสถาปัตย์ - แบบก่อสร้าง	www	30-08-13

DRAWING TITLE
**แบบขยายเสาที่จุดรอด
แบบขยายกระบะต้นไม้**

CHECKED BY: ARCHITECT, SIGNED, DRAWING NO. A 9.02
DRAWN BY, PRINTED DATE 30-08-13, SCALE REF. FILE

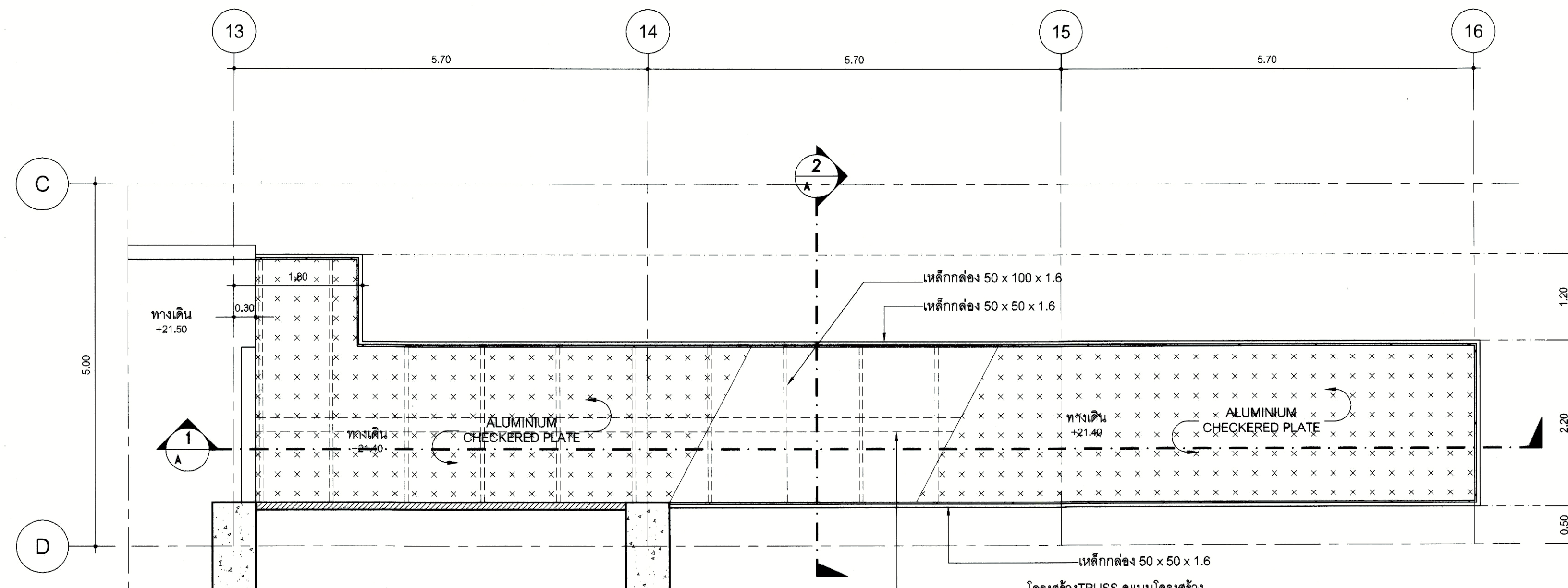

แบบขยายทางเดินลอยฟ้า ชั้น 4
มาตราส่วน 1:50

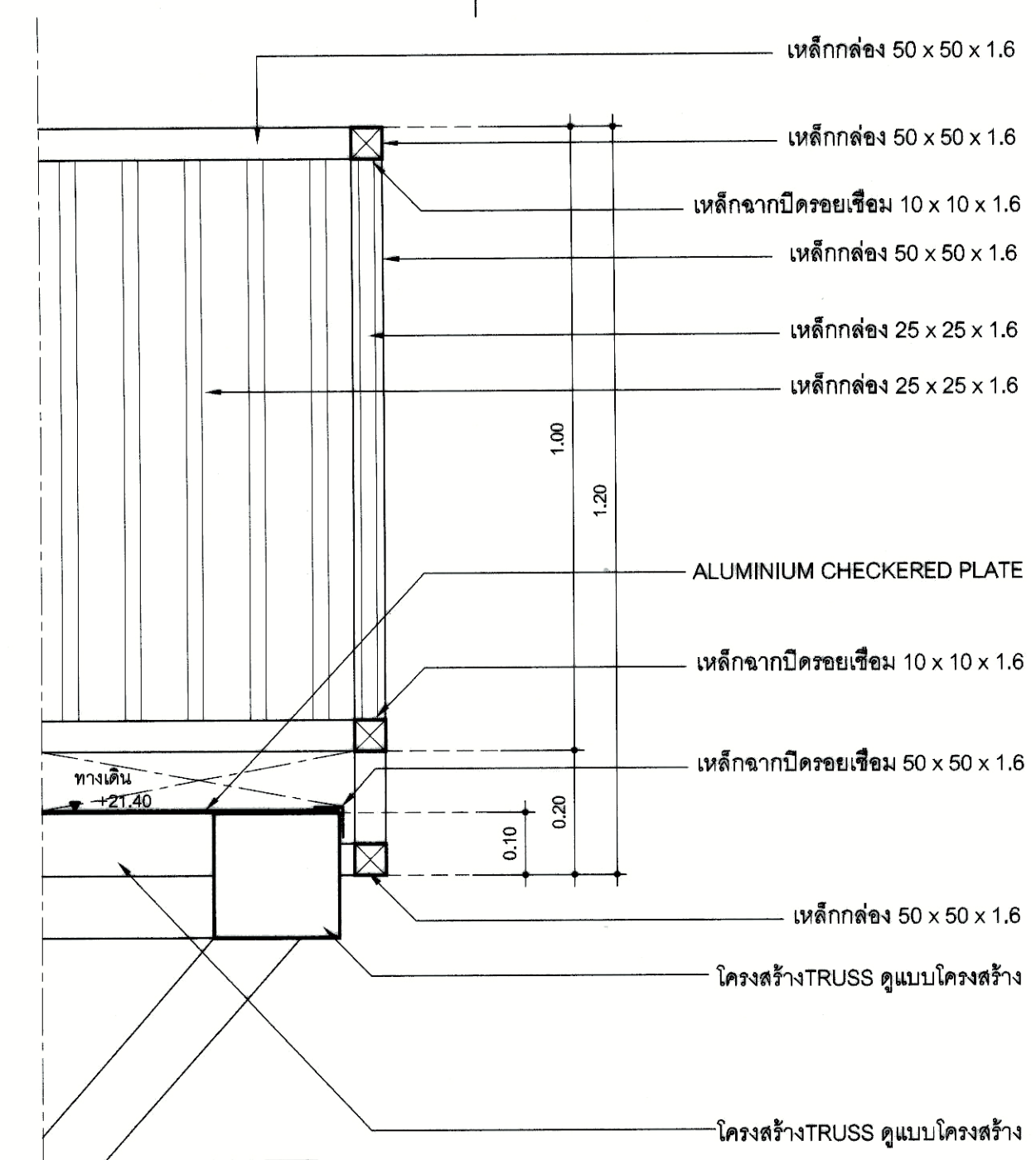

แบบขยาย A
มาตราส่วน 1:10

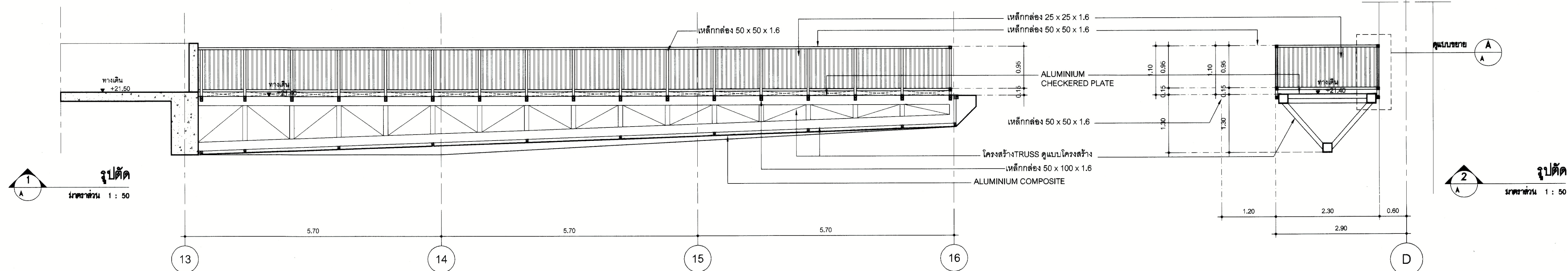

รูปตัด
มาตราส่วน 1:50

รูปตัด
มาตราส่วน 1:50

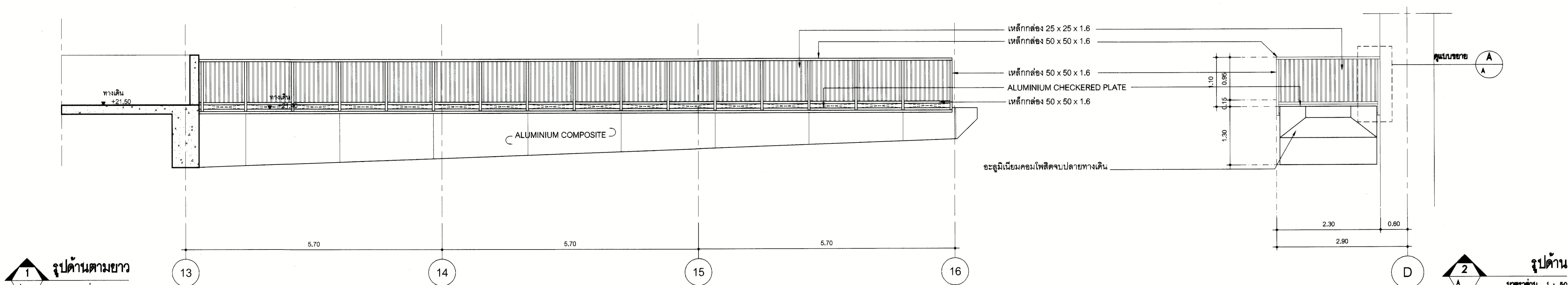

รูปด้านตามยาว
มาตราส่วน 1:50

รูปด้าน
มาตราส่วน 1:50

แบบขยายทางเดินลอยฟ้า ชั้น 4

มาตราส่วน 1:50

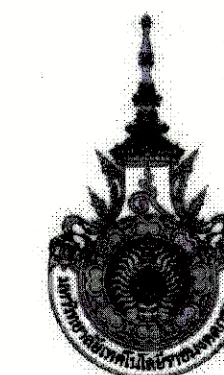

PROJECT NUMBER RA-13-01
PROJECT NAME

อาคารแสดงนิทรรศการและ
การสอนนันทนาการ จำนวน 1 หลัง

OWNER: **UTK** ราชบพิธ
กรุงทพ

LOCATION:
เลขที่ 2 ถนนนางสีนิจ แขวงทุ่งมหาเมฆ
เขตสาทร กรุงเทพมหานคร 10120

architects
regal
3046 หมู่บ้านทิวทิศน์บริษัท
สถาปัตย์ฯ จำกัด ถนนสุขุมวิท 1100
TEL: +66 (0) 2160-0917
FAX: +66 (0) 2160-0918
E-MAIL: regalarchitects@yahoo.com

บริษัท เรกา สถาปนิก จำกัด

ARCHITECT	AUTHORIZED SIGNATURE
นายอรรถ วัฒนพงษ์ 2-ต. 398	
นายวิชา กาญจนะ 8-ต. 2572	
นางสาวสิริภรณ์ พิทยศิริยา 7-ต. 10742	
นายศิรินทร์ยา พูลสวัสดิ์ 7-ต. 18278	
นายอนันต์ เศรษฐ์ 7-ต. 15872	
นางสาววิภาดา สิมะพันธ์	

STRUCTURAL ENGINEER	AUTHORIZED SIGNATURE
รศ.ดร. ภาณุภรณ์ 8-ต. 3893	
นายสุวิทย์ ศรีโพธิ์สุวรรณ 8-ต. 5655	
ดร.ดร. สุทธิพงษ์ 7-ต. 46748	
ดร.ดร. ช่างทนต์ 7-ต. 55033	

วิศวกรควบคุมและรายการคำนวณโครงสร้าง	AUTHORIZED SIGNATURE
รศ.ดร.ดร. ภาณุภรณ์ 8-ต. 3893	

ELECTRICAL ENGINEER	AUTHORIZED SIGNATURE
รศ.ดร. ภาณุภรณ์ 8-ต. 3893	
ดร.ดร. สุทธิพงษ์ 7-ต. 46748	

MECHANICAL ENGINEER	AUTHORIZED SIGNATURE
ดร.ดร. ภาณุภรณ์ 8-ต. 3893	
ดร.ดร. สุทธิพงษ์ 7-ต. 46748	

SANITARY ENGINEER	AUTHORIZED SIGNATURE
ดร.ดร. ภาณุภรณ์ 8-ต. 3893	
ดร.ดร. สุทธิพงษ์ 7-ต. 46748	

GENERAL NOTE
1. THIS DRAWING IS THE PROPERTY OF ARCHITECTS 49 LIMITED OR ONE OF ITS AFFILIATES. IT IS ISSUED SUBJECT TO RETURN UPON DEMAND AND IS NOT TO BE USED IN ANY MANNER WITHOUT THE PROJECT FOR WHICH IT IS INTENDED.
2. DO NOT SCALE THIS DRAWING. USE FIGURED DIMENSIONS ONLY.

คณะกรรมการตรวจรับแบบ	AUTHORIZED SIGNATURE
1. นายสุวิทย์ พิทยศิริยา	
2. นายวิชา กาญจนะ	
3. นายอรรถ วัฒนพงษ์	
4. นายศิรินทร์ยา พูลสวัสดิ์	
5. นายอนันต์ เศรษฐ์	
6. นายสุวิทย์ ศรีโพธิ์สุวรรณ	
7. นายสุทธิพงษ์	
8. นายสุวิทย์ ศรีโพธิ์สุวรรณ	
9. นายสุวิทย์ ศรีโพธิ์สุวรรณ	
10. นายสุวิทย์ ศรีโพธิ์สุวรรณ	
11. นายสุวิทย์ ศรีโพธิ์สุวรรณ	
12. นายสุวิทย์ ศรีโพธิ์สุวรรณ	
13. นายสุวิทย์ ศรีโพธิ์สุวรรณ	

ISSUE/REVISION	NO.	DESCRIPTION	BY	DATE
1	แบบแปลนอาคาร - แบบก่อสร้าง		www	30-08-13

DRAWING TITLE
แบบขยายทางเดินลอยฟ้า ชั้น 4

CHECKED BY	SIGNED	DRAWING NO.
ARCHITECT		A
PM		9.03
PD		
PA		
JC		

DRAWN BY
PRINTED DATE 30-08-13
SCALE REF. FILE

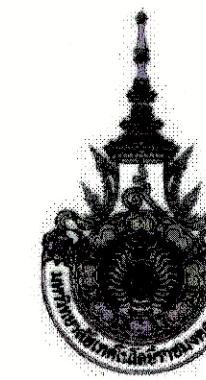

PROJECT NUMBER RA-13-01

PROJECT NAME

อาคารแสดงนิทรรศการและ
การสอนนันทนาการ จำนวน 1 หลัง

OWNER: **UTK** **ราชบงกค
กรุงเทพ**

LOCATION:
เลขที่ 2 ถนนนางสีนจี แขวงทุ่งมหาเมฆ
เขตสาทร กรุงเทพมหานคร 10120

architects
rega
3348 หมู่บ้านปิ่นเกล้ารัชดาภิเษก
ตึกสำนักงาน ชั้น 4 ถนนรัชดาภิเษก กรุงเทพฯ 11000
TEL: +66 (0) 2192-0917
FAX: +66 (0) 2192-0918
E-MAIL: regaarchitect@yahoo.com

บริษัท เรกา สถาปนิก จำกัด

ARCHITECT	AUTHORIZED SIGNATURE
นายสุวิทย์ ธรรมพันธ์ 2-66 398	
นายวิชา ทรามาน 2-66 2372	
นายชวรงค์ พิเศษไชยา 2-66 19242	
นายชินันท์ ขุนสวัสดิ์ 2-66 15278	
นายธนชาติ คุ้มวงศ์ 2-66 15872	
นายวิชา ทรามาน 2-66 55033	

วิศวกรตรวจสอบ และ รายการคำนวณโครงสร้าง
รวมอยู่ หนึ่งฉบับ 2/1 1021

ELECTRICAL ENGINEER
นายวิชา ทรามาน 2/66 559
นายชวรงค์ พิเศษไชยา 2/66 4306

MECHANICAL ENGINEER
นายวิชา ทรามาน 2/66 398
นายชวรงค์ พิเศษไชยา 2/66 1928

SANITARY ENGINEER
นายวิชา ทรามาน 2/66 398
นายชวรงค์ พิเศษไชยา 2/66 205

GENERAL NOTE:
1. THIS DRAWING IS THE PROPERTY OF ARCHITECTS 88 LIMITED OR ONE OF ITS AFFILIATES. IT IS ISSUED SUBJECT TO THE LIMITS OF DEMAND AND IS NOT TO BE USED EXCEPT IN CONNECTION WITH THE PROJECT FOR WHICH IT IS INTENDED.
2. DO NOT SCALE THIS DRAWING. USE FIGURED DIMENSIONS ONLY.
ให้ใช้ตัวอักษรและตัวเลขตามที่ระบุไว้เท่านั้น ห้ามคัดลอกแบบ

คณะกรรมการตรวจสอบแบบ	AUTHORIZED SIGNATURE
1. นายวิชา ทรามาน ประธานกรรมการ	
2. นายชวรงค์ พิเศษไชยา กรรมการ	
3. นายวิชา ทรามาน กรรมการ	
4. นายวิชา ทรามาน กรรมการ	
5. นายวิชา ทรามาน กรรมการ	
6. นายวิชา ทรามาน กรรมการ	
7. นายวิชา ทรามาน กรรมการ	
8. นายวิชา ทรามาน กรรมการ	
9. นายวิชา ทรามาน กรรมการ	
10. นายวิชา ทรามาน กรรมการ	
11. นายวิชา ทรามาน กรรมการ	
12. นายวิชา ทรามาน กรรมการ	
13. นายวิชา ทรามาน กรรมการ	

ISSUE/REVISION	NO.	DESCRIPTION	BY	DATE
	1	แบบแปลนสถาปัตย์ - แบบก่อสร้าง	www	30-08-13

DRAWING TITLE

แบบขยายทางเดินลอยฟ้า ชั้น 4
แบบขยายกันสาด ชั้น 3

CHECKED BY	ARCHITECT	SIGNED	DRAWING NO.
			A 9.04

DRAWN BY	PRINTED DATE	SCALE	REF. FILE
	30-08-13		

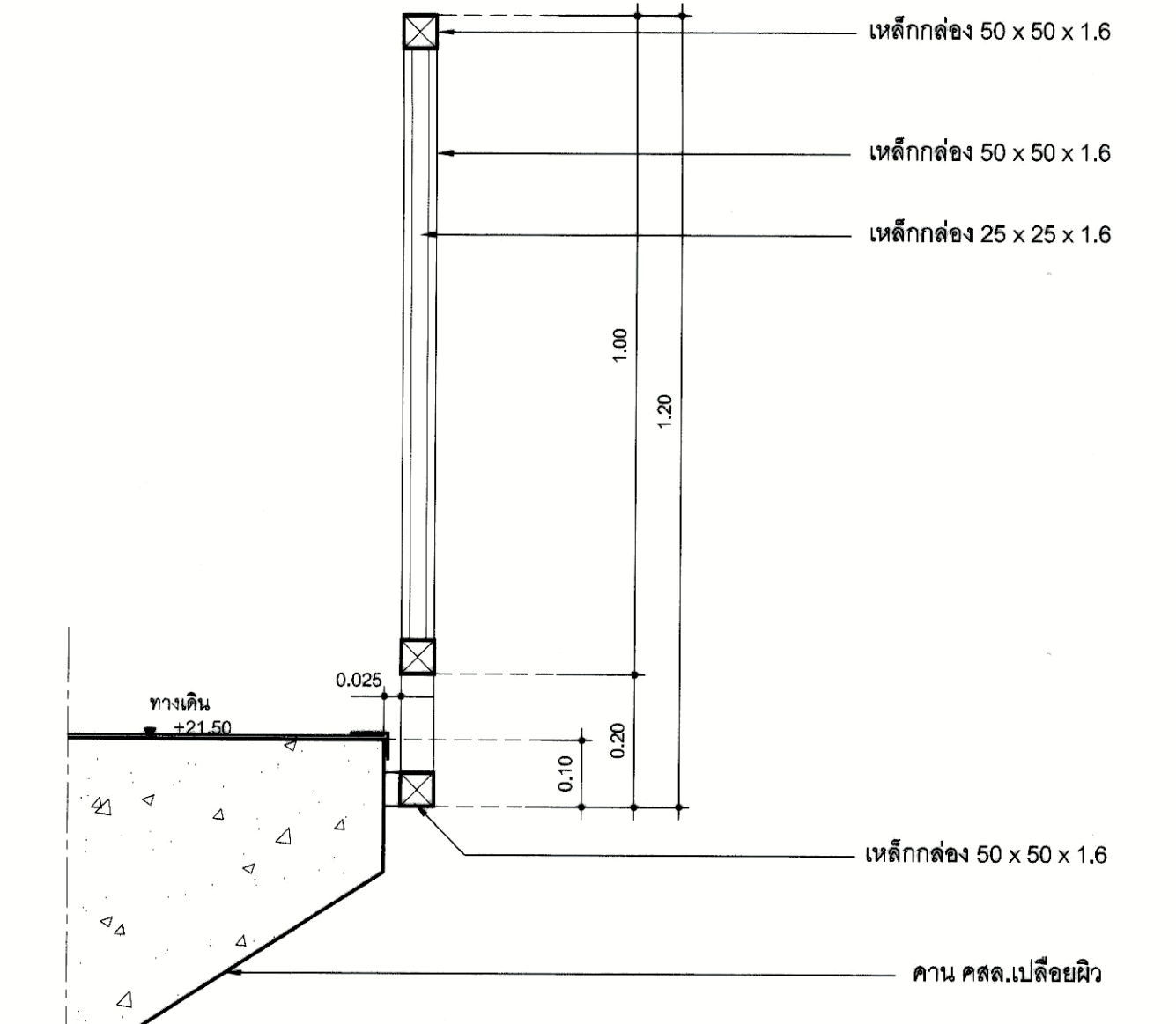
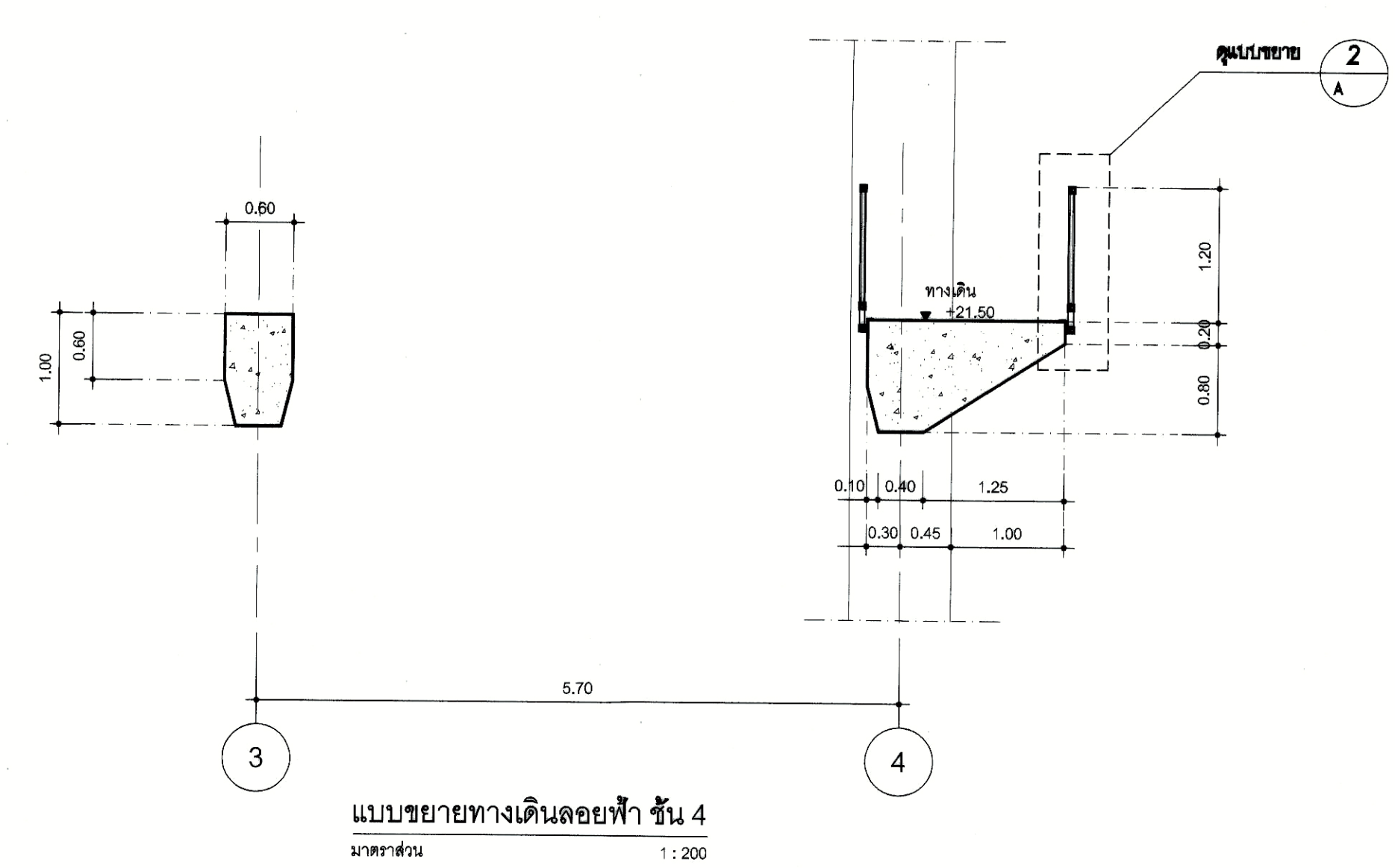

1 A9.04 แบบขยายทางเดินลอยฟ้า ชั้น 4
มาตราส่วน 1:200

2 A9.04 แบบขยาย
มาตราส่วน 1:50

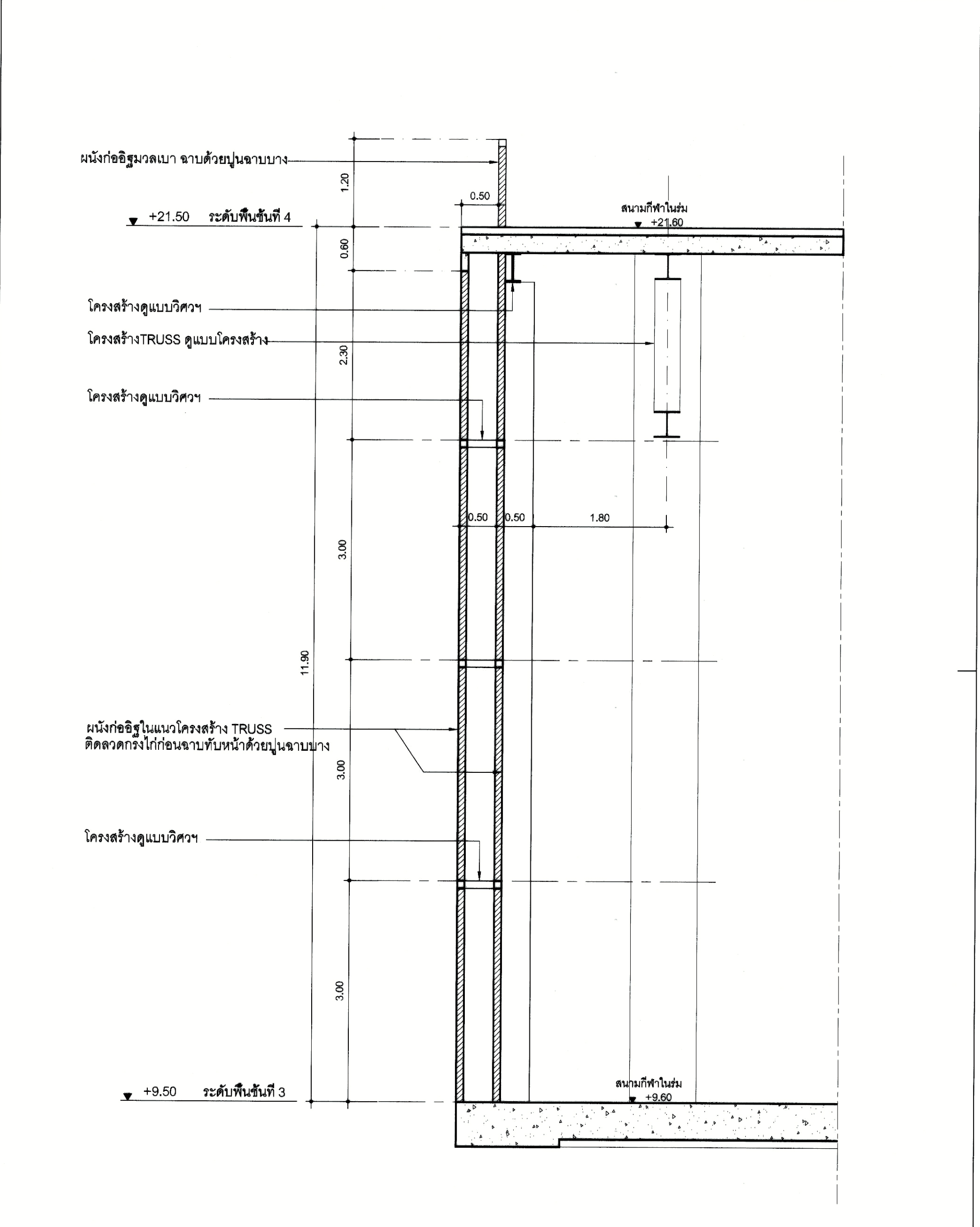
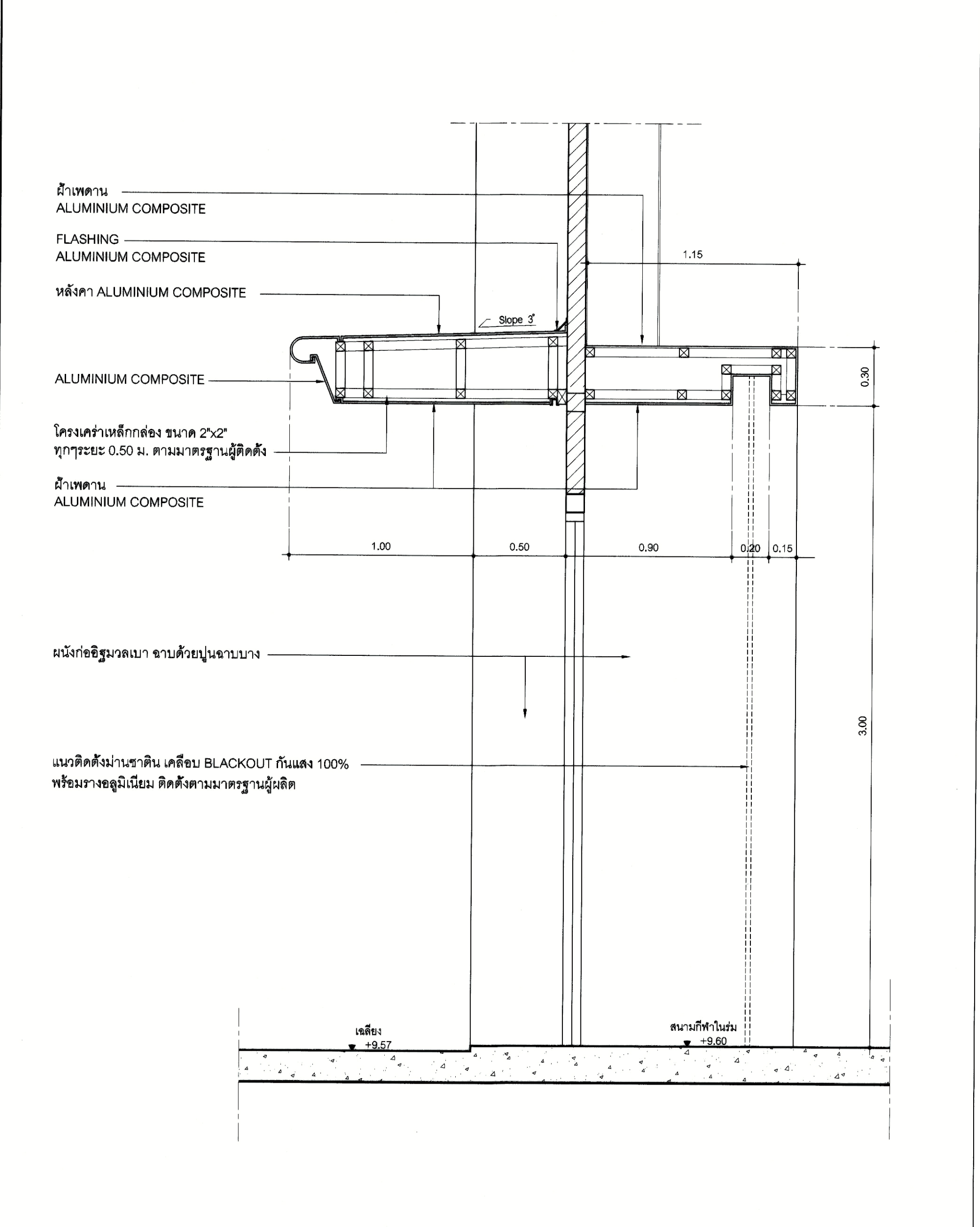
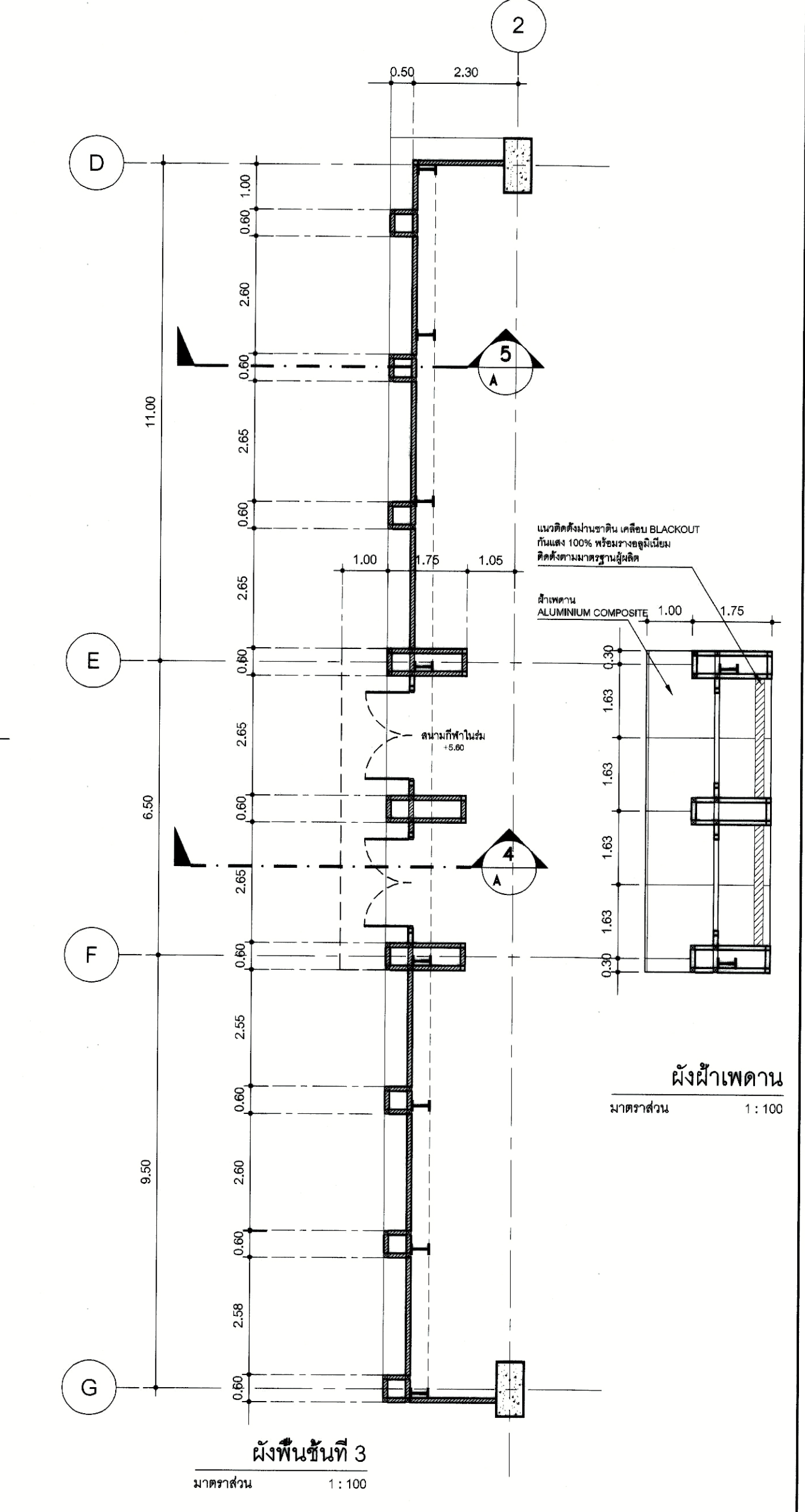

3 A9.04 แบบขยายกันสาด ชั้น 3
มาตราส่วน 1:50

4 A9.04 แบบขยายกันสาด ชั้น 3
มาตราส่วน 1:50

5 A9.04 แบบขยายผนังสนามกีฬา ชั้น 3
มาตราส่วน 1:50

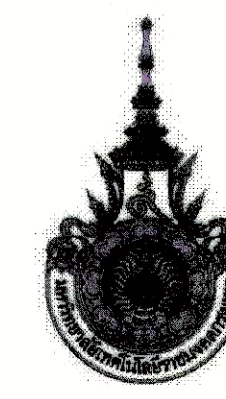

PROJECT NUMBER RA-13-01
PROJECT NAME

อาคารแสดงนิทรรศการและ
การสอนนันทนาการ จำนวน 1 หลัง

OWNER: **LTK ราชบงกช
กรุงเทพ**

LOCATION:
เลขที่ 2 ถนนนางสีนิจ แขวงทุ่งพญาเกษม
เขตสาทร กรุงเทพมหานคร 10120

architects
regal
3249 หมู่บ้านนิคมพัฒนาเมือง
จังหวัดนนทบุรี อำเภอเมือง จังหวัดนนทบุรี 11000
TEL +66 (0) 2182-0917
FAX +66 (0) 2182-0918
E-MAIL: regalarchitects@yahoo.com

บริษัท เรกา สถาปนิก จำกัด

ARCHITECT	AUTHORIZED SIGNATURE
นายสุวิทย์ วัฒนพานิชย์ 3-ต. 398	
นายวิชาญ กัญจนะ 8-ต. 2272	
นายสุวิทย์ วัฒนพานิชย์ 3-ต. 398	
นายสุวิทย์ วัฒนพานิชย์ 3-ต. 398	
นายสุวิทย์ วัฒนพานิชย์ 3-ต. 398	

STRUCTURAL ENGINEER	AUTHORIZED SIGNATURE
นายสุวิทย์ วัฒนพานิชย์ 3-ต. 398	
นายวิชาญ กัญจนะ 8-ต. 2272	
นายสุวิทย์ วัฒนพานิชย์ 3-ต. 398	
นายสุวิทย์ วัฒนพานิชย์ 3-ต. 398	

วิศวกรตรวจสอบ และ รายการคำนวณโครงสร้าง	AUTHORIZED SIGNATURE
นายวิชาญ กัญจนะ 8-ต. 2272	
นายสุวิทย์ วัฒนพานิชย์ 3-ต. 398	

ELECTRICAL ENGINEER	AUTHORIZED SIGNATURE
นายวิชาญ กัญจนะ 8-ต. 2272	
นายสุวิทย์ วัฒนพานิชย์ 3-ต. 398	

MECHANICAL ENGINEER	AUTHORIZED SIGNATURE
นายวิชาญ กัญจนะ 8-ต. 2272	
นายสุวิทย์ วัฒนพานิชย์ 3-ต. 398	

SANITARY ENGINEER	AUTHORIZED SIGNATURE
นายวิชาญ กัญจนะ 8-ต. 2272	
นายสุวิทย์ วัฒนพานิชย์ 3-ต. 398	

GENERAL NOTE:
1. THIS DRAWING IS THE PROPERTY OF ARCHITECTS 49 LIMITED OR ONE OF ITS AFFILIATES. IT IS ISSUED SUBJECT TO RETURN UPON DEMAND AND IS NOT TO BE USED EXCEPT IN CONNECTION WITH THE PROJECT FOR WHICH IT IS INTENDED.
2. DO NOT SCALE THIS DRAWING. USE FIGURED DIMENSIONS ONLY.

คณะกรรมการตรวจสอบ	AUTHORIZED SIGNATURE
1. นายวิชาญ กัญจนะ	
2. นายสุวิทย์ วัฒนพานิชย์	
3. นายวิชาญ กัญจนะ	
4. นายวิชาญ กัญจนะ	
5. นายวิชาญ กัญจนะ	
6. นายวิชาญ กัญจนะ	
7. นายวิชาญ กัญจนะ	
8. นายวิชาญ กัญจนะ	
9. นายวิชาญ กัญจนะ	
10. นายวิชาญ กัญจนะ	
11. นายวิชาญ กัญจนะ	
12. นายวิชาญ กัญจนะ	
13. นายวิชาญ กัญจนะ	

ISSUE/REVISION	NO.	DESCRIPTION	BY	DATE
	1	แบบขยายกันสาด - แบบหน้า	www	30-08-13

DRAWING TITLE

แบบขยายกันสาด ชั้น 4

CHECKED BY	ARCHITECT	SIGNED	DRAWING NO.
PM			A
PD			9.05
PA			
JC			

DRAWN BY: www
PRINTED DATE: 30-08-13
SCALE: REF. FILE

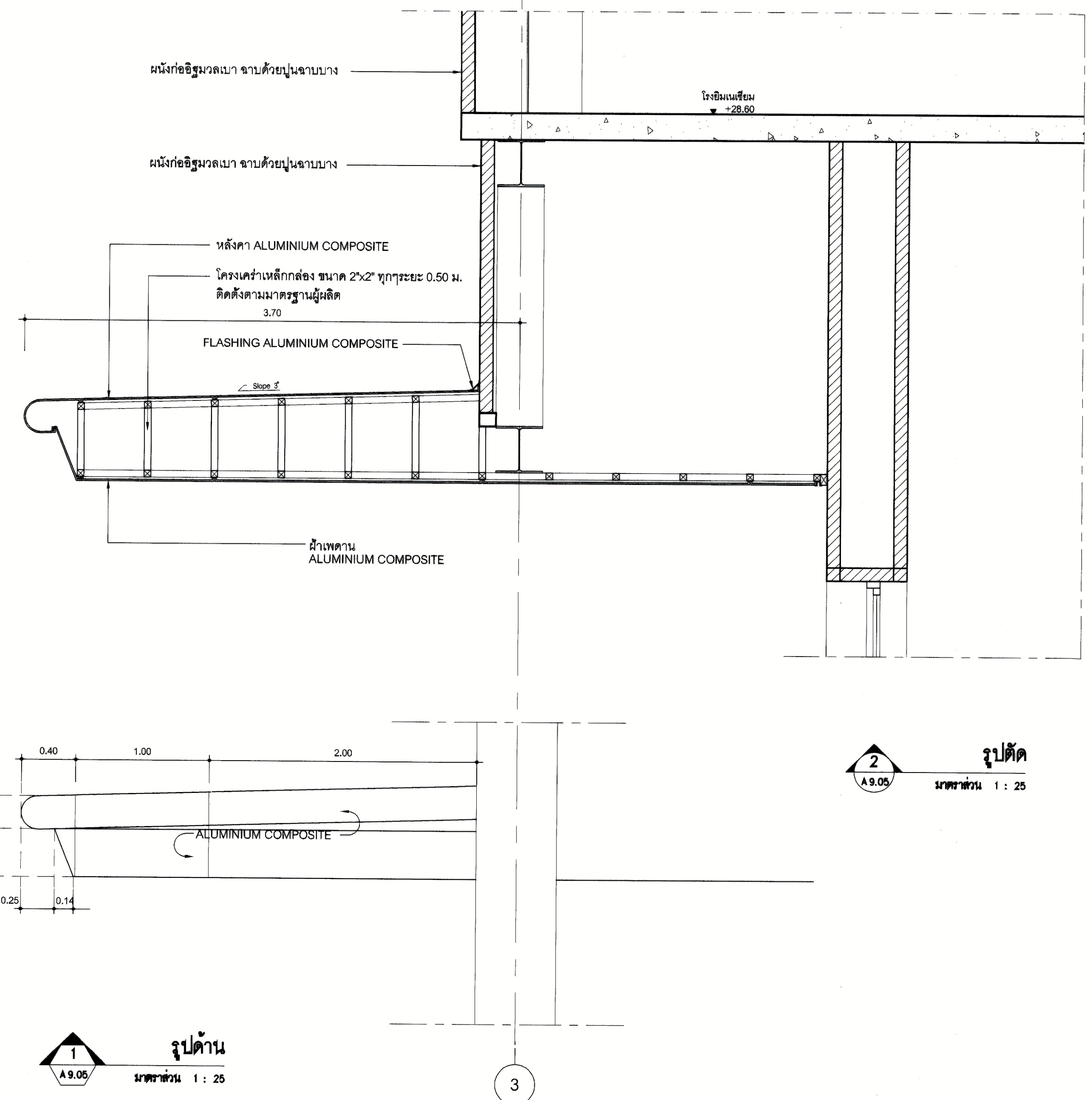

รูปด้าน 1
ขนาดส่วน 1 : 25

รูปตัด 2
ขนาดส่วน 1 : 25

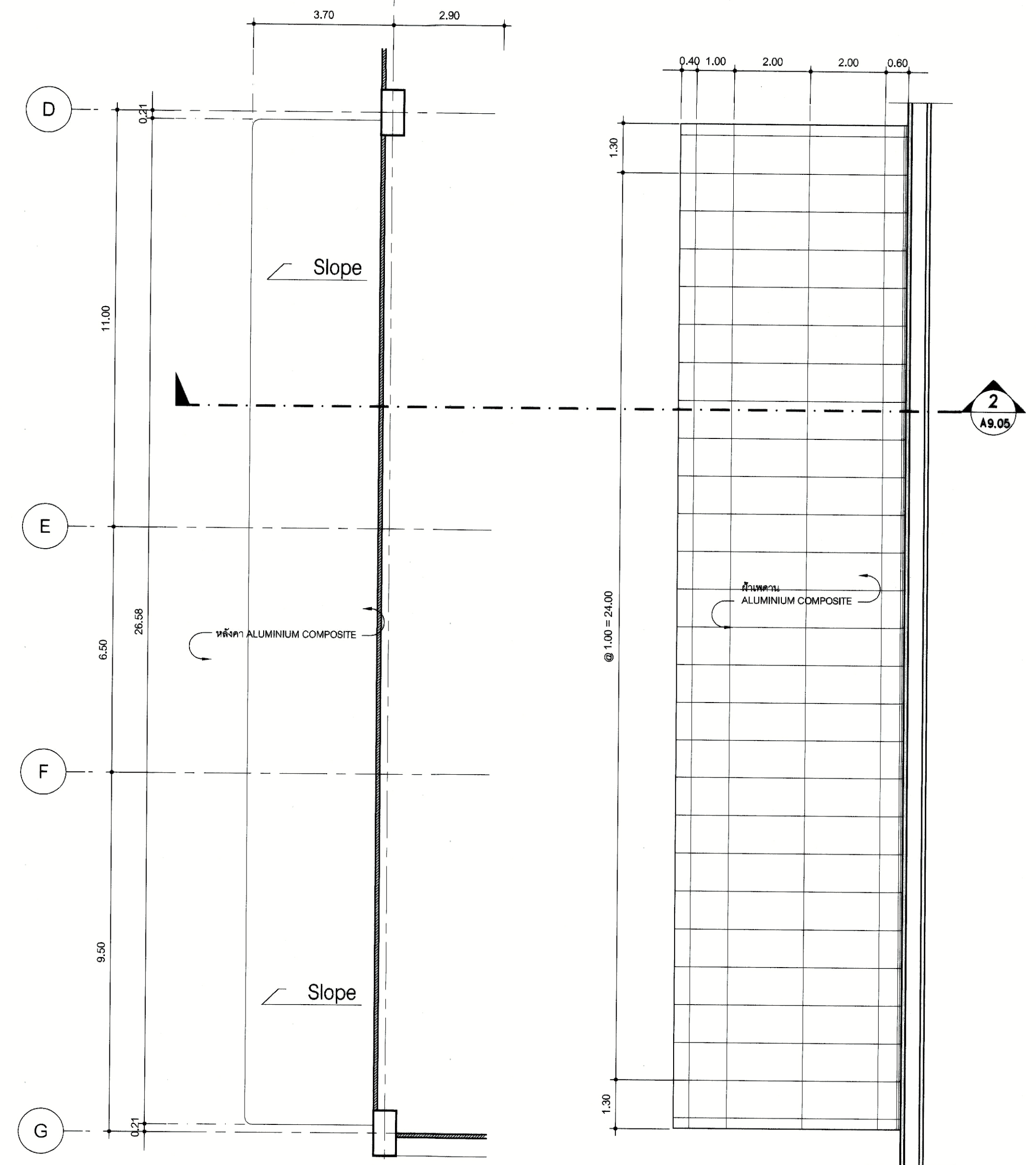

ผนังหลังคา
ขนาดส่วน 1 : 100

ฝ้าฝ้าเพดาน
ขนาดส่วน 1 : 100

1 A4.05 แบบขยายกันสาด ชั้น 4
ขนาดส่วน 1 : 50

2 A9.05 รูปตัด, รูปด้านข้าง
ขนาดส่วน 1 : 25

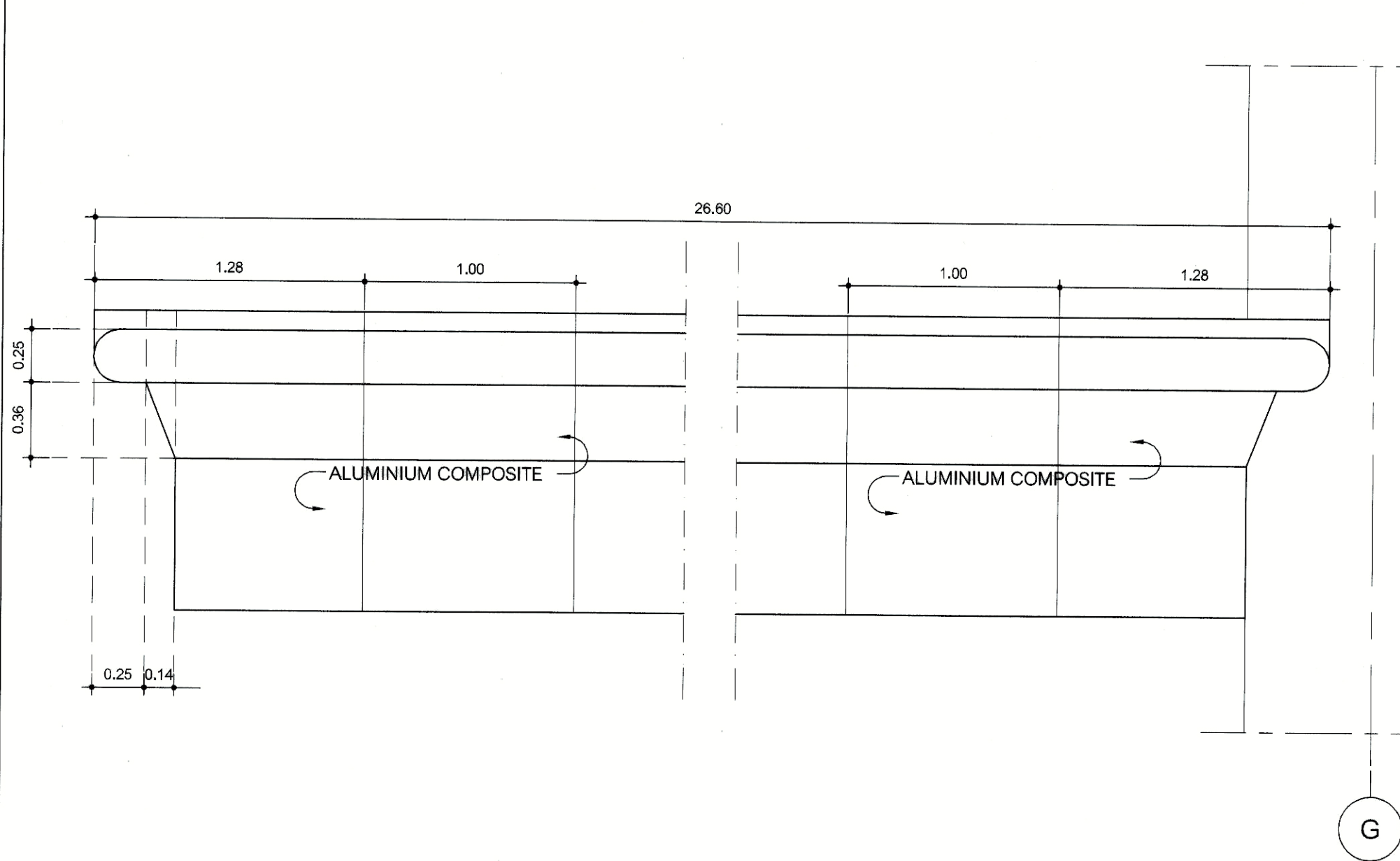

3 A9.05 รูปด้านหน้า
ขนาดส่วน 1 : 25

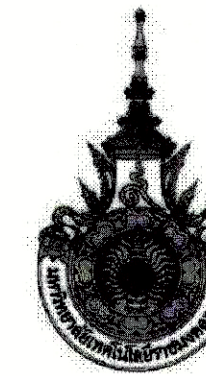

PROJECT NUMBER RA-13-01

PROJECT NAME

อาคารแสดงนิทรรศการและ
การสนนันทนาการ จำนวน 1 หลัง

OWNER: **UTK** **ราชบงกค
กรุงเทพ**

LOCATION:
เลขที่ 2 ถนนนางลิ้นจี่ แขวงทุ่งมหาเมฆ
เขตสาทร กรุงเทพมหานคร 10120

architects
rega
3246 หมู่บ้านการเวก ซอยสุขุมวิท 11000
TEL: +66 (0) 2192-0917
FAX: +66 (0) 2192-0916
E-MAIL: regaarchitects@yahoo.com

บริษัท เรกา สถาปนิก จำกัด

ARCHITECT	AUTHORIZED SIGNATURE
นายสุวิทย์ ธรรมพงษ์ 2-80 388	
นายวิชา กาญจนเม 2-80 2572	
นางสาวศศิวิทย์ พิทยศิริยาพร 2-80 10742	
นายณัฐวัฒน์ พูลสวัสดิ์ 2-80 16278	
นายธนชาติ เกตุวงศ์ 2-80 15872	
นางสาววิศิษา ธีระพรพันธ์	

STRUCTURAL ENGINEER	AUTHORIZED SIGNATURE
วิวัฒน์ ภาณุประเสริฐ 30 3693	
บุญสืบ เสน่ห์ศิริวรรณ 30 5565	
วิวัฒน์ สุทธิบุษย์ 30 48748	
ธีระชัย งามเทพนที 30 55033	

วิศวกรควบคุมแบบ และ รายการคำนวณโครงสร้าง	AUTHORIZED SIGNATURE
ธรรมบุญ แดงสมัย 20 1021	

ELECTRICAL ENGINEER	AUTHORIZED SIGNATURE
มาถิก ไส้พิณบงนา 20 856	
ธนากร วันมฤตกุล 20 4506	

MECHANICAL ENGINEER	AUTHORIZED SIGNATURE
ศุภภา จันทสาทร 20 398	
ชนะ ภิรมย์นิตย์กุล 20 1958	

SANITARY ENGINEER	AUTHORIZED SIGNATURE
ศุภวรรณ วาณิชกุล 20 368	
ณิศาภาณี สิงห์พันธ์ 20 205	

GENERAL NOTE
 1. THIS DRAWING IS THE PROPERTY OF ARCHITECTS RA-13-01 LIMITED OR ONE OF ITS AFFILIATES. IT IS ISSUED SUBJECT TO RETURN UPON DEMAND AND IS NOT TO BE USED EXCEPT IN CONNECTION WITH THE PROJECT FOR WHICH IT IS INTENDED.
 2. DO NOT SCALE THIS DRAWING. USE DIMENSIONS ONLY.
 ไม่ให้คัดลอกหรือทำซ้ำโดยไม่ได้รับอนุญาตจากเรกา

คณะกรรมการควบคุมการตรวจรับแบบ	AUTHORIZED SIGNATURE
1. นายสุวิทย์ ธรรมพงษ์ ประธานกรรมการ	
2. นายวิชา กาญจนเม กรรมการ	
3. นายสุวิวัฒน์ พูลสวัสดิ์ กรรมการ	
4. นายณัฐวัฒน์ พูลสวัสดิ์ กรรมการ	
5. นายธนชาติ เกตุวงศ์ กรรมการ	
6. นายวิชา ธีระพรพันธ์ กรรมการ	
7. นายวิชา ภาณุประเสริฐ กรรมการ	
8. นายวิชา เสน่ห์ศิริวรรณ กรรมการ	
9. นายวิชา สุทธิบุษย์ กรรมการ	
10. นายวิชา ธีระพรพันธ์ กรรมการ	
11. นายวิชา ธีระพรพันธ์ กรรมการ	
12. นายวิชา ธีระพรพันธ์ กรรมการ	
13. นายวิชา ธีระพรพันธ์ กรรมการ	

ISSUE/REVISION	NO.	DESCRIPTION	BY	DATE
	1	แบบแปลนอาคาร - แบบก่อสร้าง	www	30-08-13

DRAWING TITLE

แบบขยายป้ายสัญลักษณ์

CHECKED BY	ARCHITECT	SIGNED	DRAWING NO.
PM			A
PD			9.06
PA			
JC			

DRAWN BY	PRINTED DATE	SCALE	REF. FILE
	30-08-13		

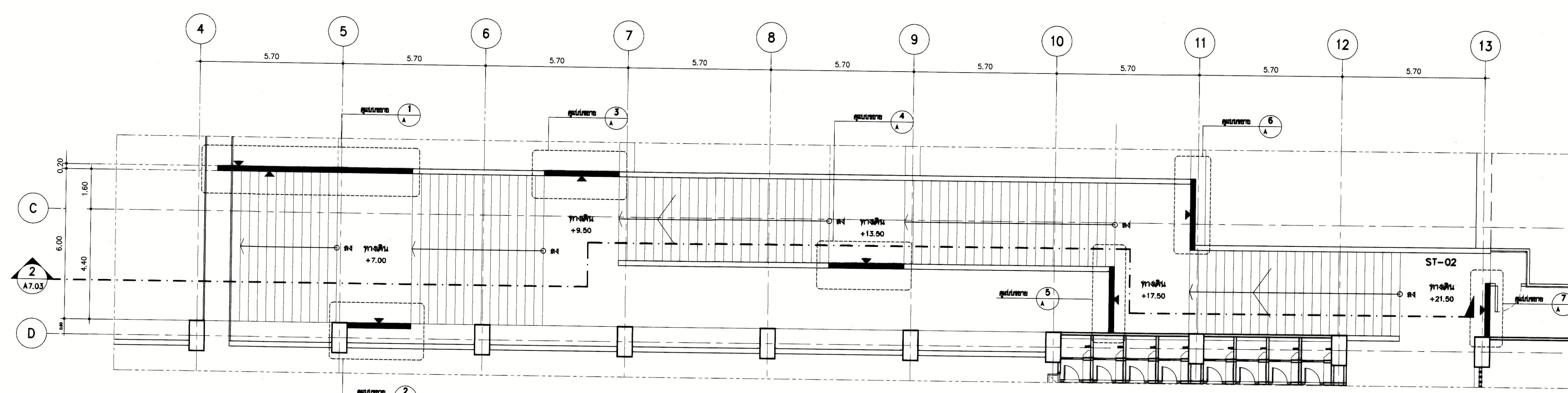

ผังพื้นชั้นที่ 4

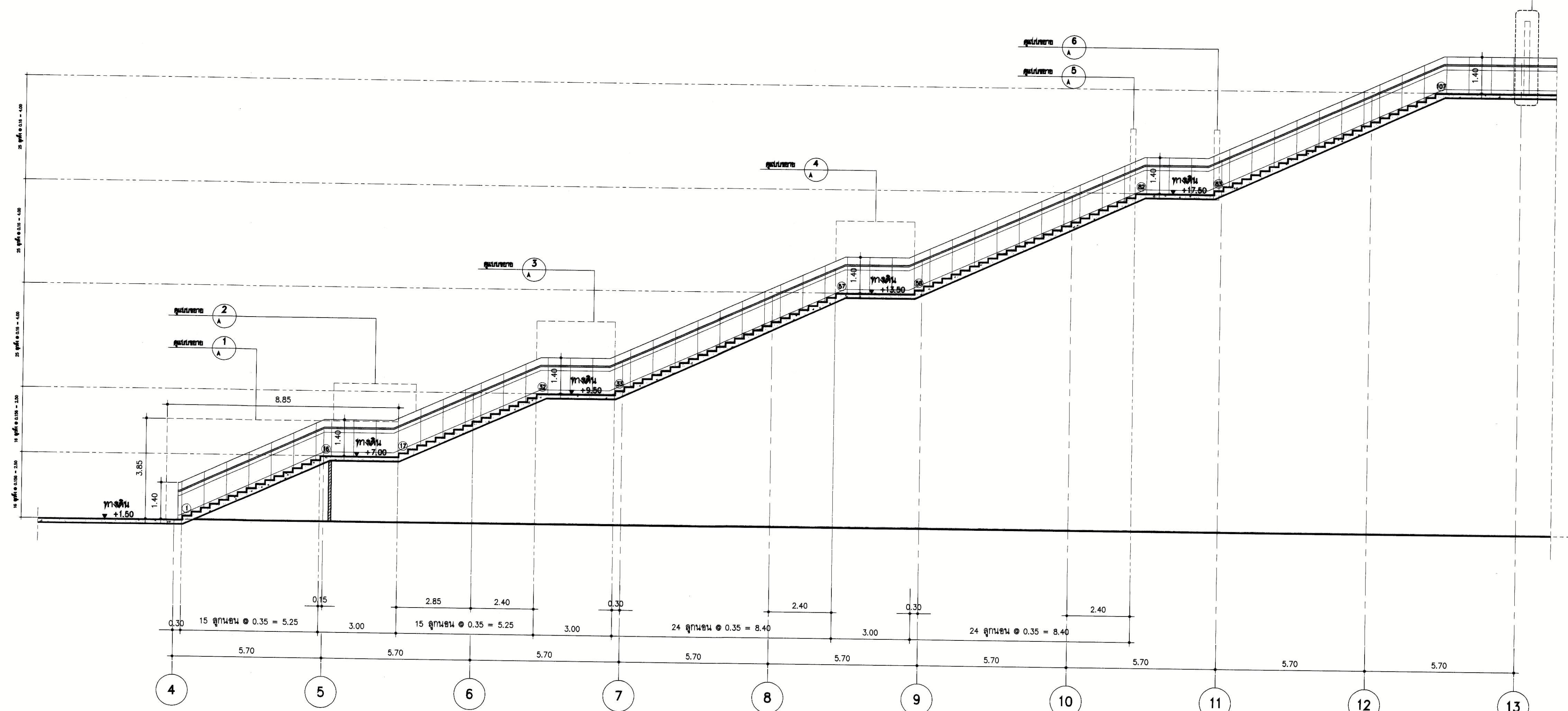

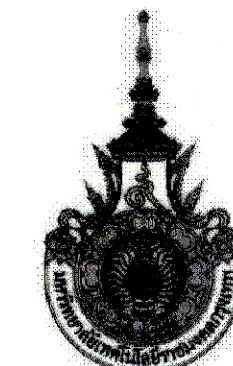

PROJECT NUMBER RA-13-01
PROJECT NAME

อาคารแสดงนิทรรศการและ
การสอนนันทนาการ จำนวน 1 หลัง

OWNER: **UTK ราชภัฏ
กรุงเทพ**

LOCATION:
เลขที่ 2 ถนนนางลิ้นจี่ แขวงทุ่งมหาเมฆ
เขตสาทร กรุงเทพมหานคร 10120

architects
regal

บริษัท เรกา สถาปนิก จำกัด

ARCHITECT
นายสุวิทย์ พรหมพจน์ 2-ธค. 388
นายวิชา กฤษณะ 8-ธค. 2572
นางสาวศุภมาส พิทยธัญญา 2-ธค. 10742
นายปรีดิษฐ์ ชูสวัสดิ์ 2-ธค. 18278
นายชชาติ เกตุวงศ์ 2-ธค. 15872
นางสาวศิลา พิทยพันธ์

STRUCTURAL ENGINEER
ชื่อ: กานดาภรณ์ น. 3693
นามสกุล: ศรีวิบูลย์ น. 5855
ชื่อ: สุวิมล น. 46748
ชื่อ: ราชนน น. 55033

วิศวกรรมควบคุม และ รายการคำนวณโครงสร้าง
สมรบุญ แสงชัย 06-1021

ELECTRICAL ENGINEER
นามสกุล: โฉมทอง น. 859
นามสกุล: วิมลเกียรติ น. 4506

MECHANICAL ENGINEER
นามสกุล: จิราภรณ์ น. 388
นามสกุล: กวีวิมล น. 1958

SANITARY ENGINEER
นามสกุล: วาณิชกุล น. 388
นามสกุล: ศิวพันธ์ น. 205

GENERAL NOTE
1. THIS DRAWING IS ISSUED SUBJECT TO REVISION DEMAND AND IS NOT TO BE USED EXCEPT IN CONNECTION WITH THE PROJECT FOR WHICH IT IS INTENDED.
2. DO NOT SCALE THIS DRAWING. DIMENSIONS ONLY.
ให้ใช้ค่าตัวเลขที่กำกับไว้เท่านั้น ห้ามวัดจากแบบ

คณะกรรมการตรวจสอบแบบ
AUTHORIZED SIGNATURE

1. นายสุวิทย์ พรหมพจน์	ประธานกรรมการ	
2. นายวิชา กฤษณะ	กรรมการ	
3. นายสุวิทย์ พรหมพจน์	กรรมการ	
4. นายวิชา กฤษณะ	กรรมการ	
5. นายสุวิทย์ พรหมพจน์	กรรมการ	
6. นายวิชา กฤษณะ	กรรมการ	
7. นายสุวิทย์ พรหมพจน์	กรรมการ	
8. นายวิชา กฤษณะ	กรรมการ	
9. นายสุวิทย์ พรหมพจน์	กรรมการ	
10. นายวิชา กฤษณะ	กรรมการ	
11. นายสุวิทย์ พรหมพจน์	กรรมการ	
12. นายวิชา กฤษณะ	กรรมการ	
13. นายสุวิทย์ พรหมพจน์	กรรมการ	

NO.	DESCRIPTION	BY	DATE
1	แบบแปลนสถาปัตย์ - แบบก่อสร้าง	www	30-08-13

DRAWING TITLE

แบบขยายป้ายสัญลักษณ์

CHECKED BY ARCHITECT SIGNED

DRAWING NO. A 9.07

DRAWN BY PRINTED DATE 30-08-13 SCALE REF. FILE

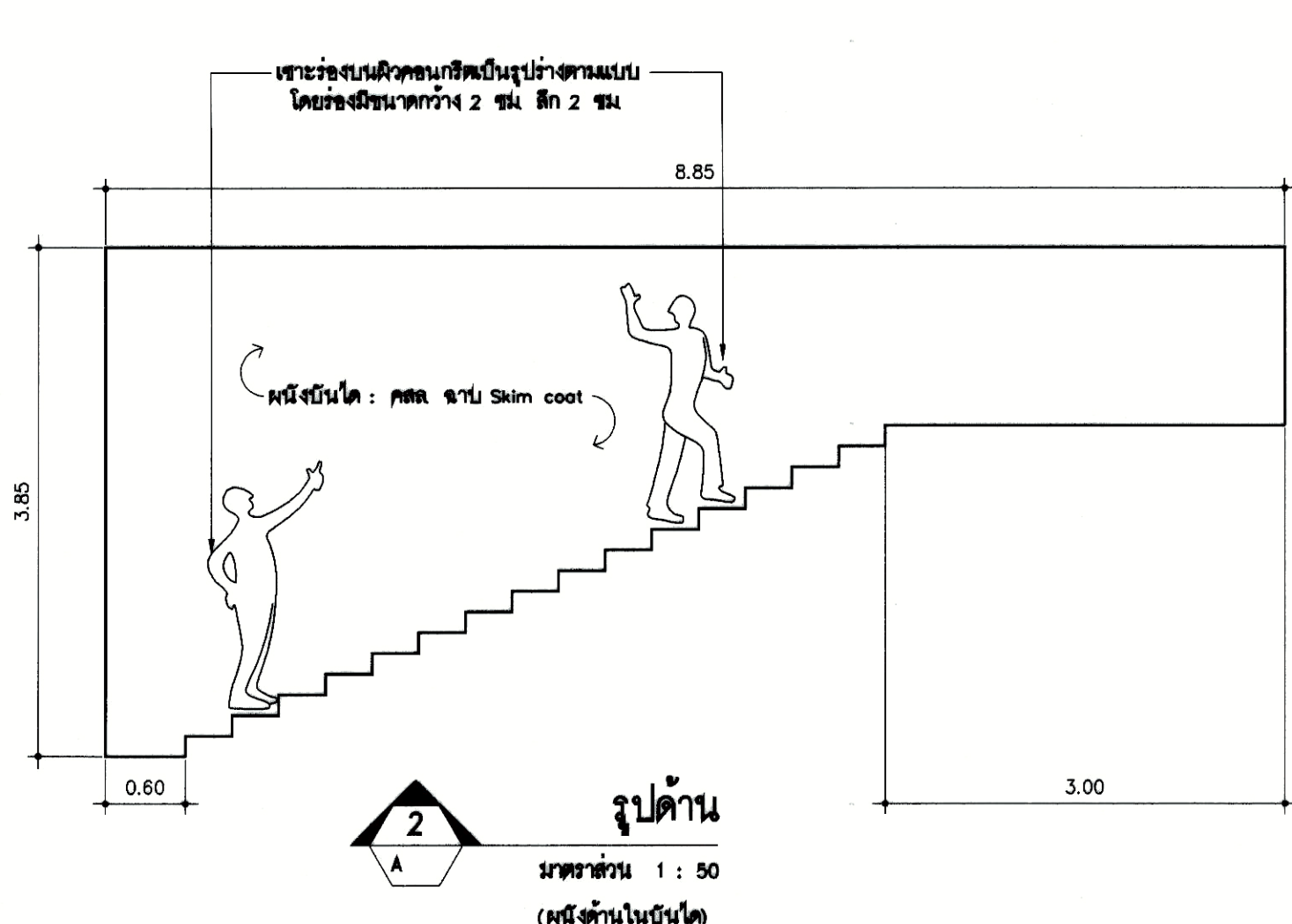
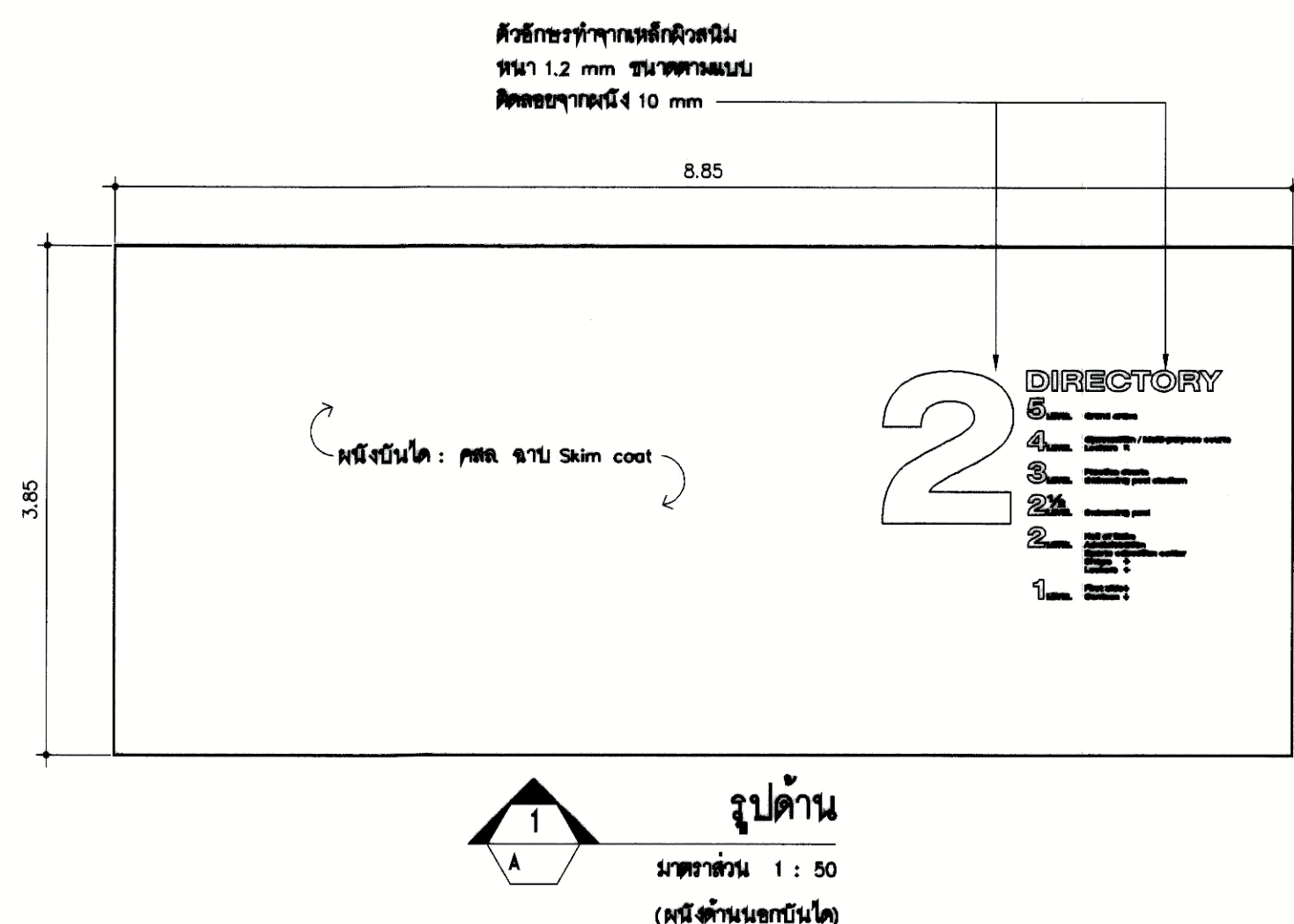
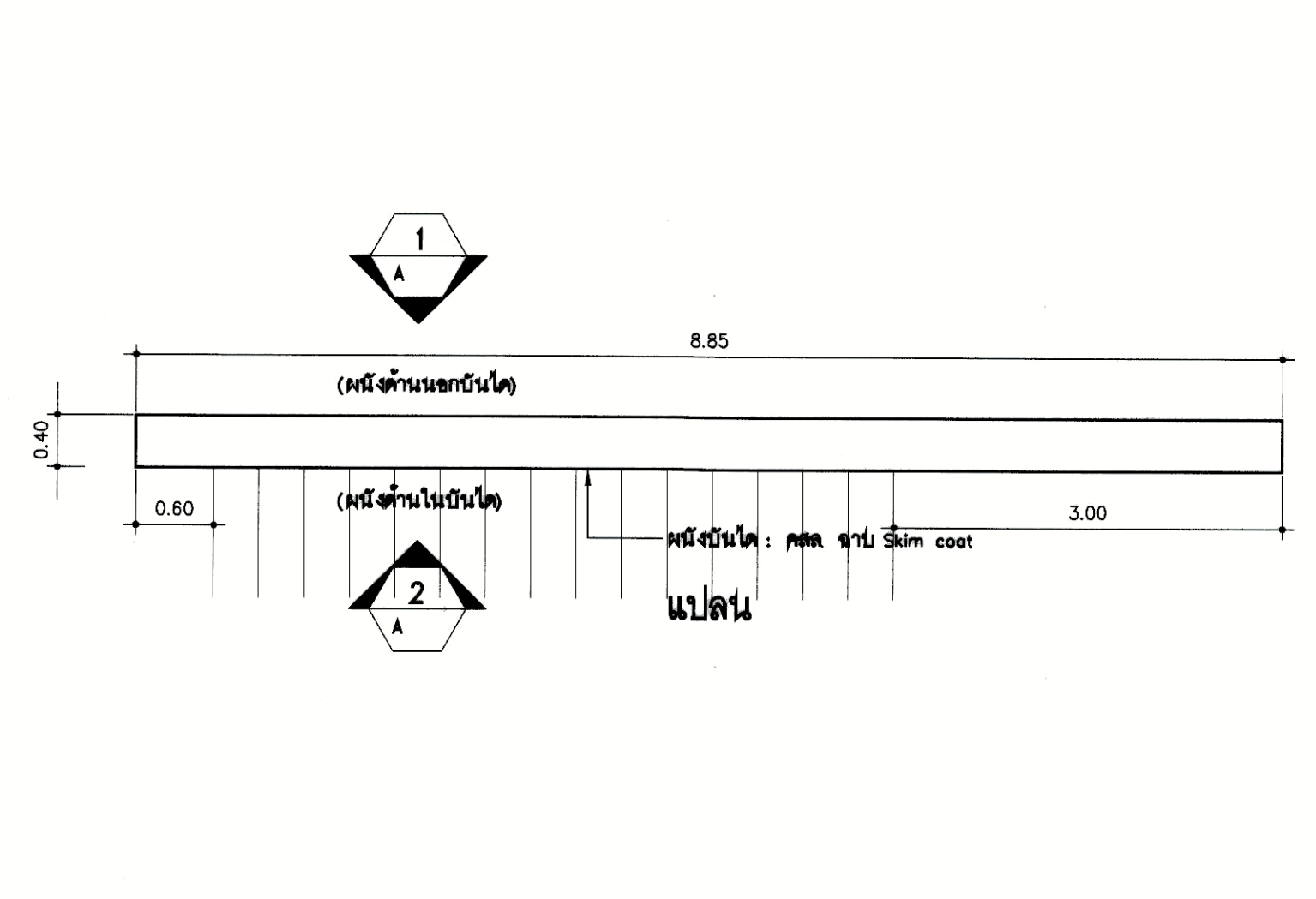

1 A9.07 แบบขยายป้ายสัญลักษณ์ มาตรฐาน 1 : 50

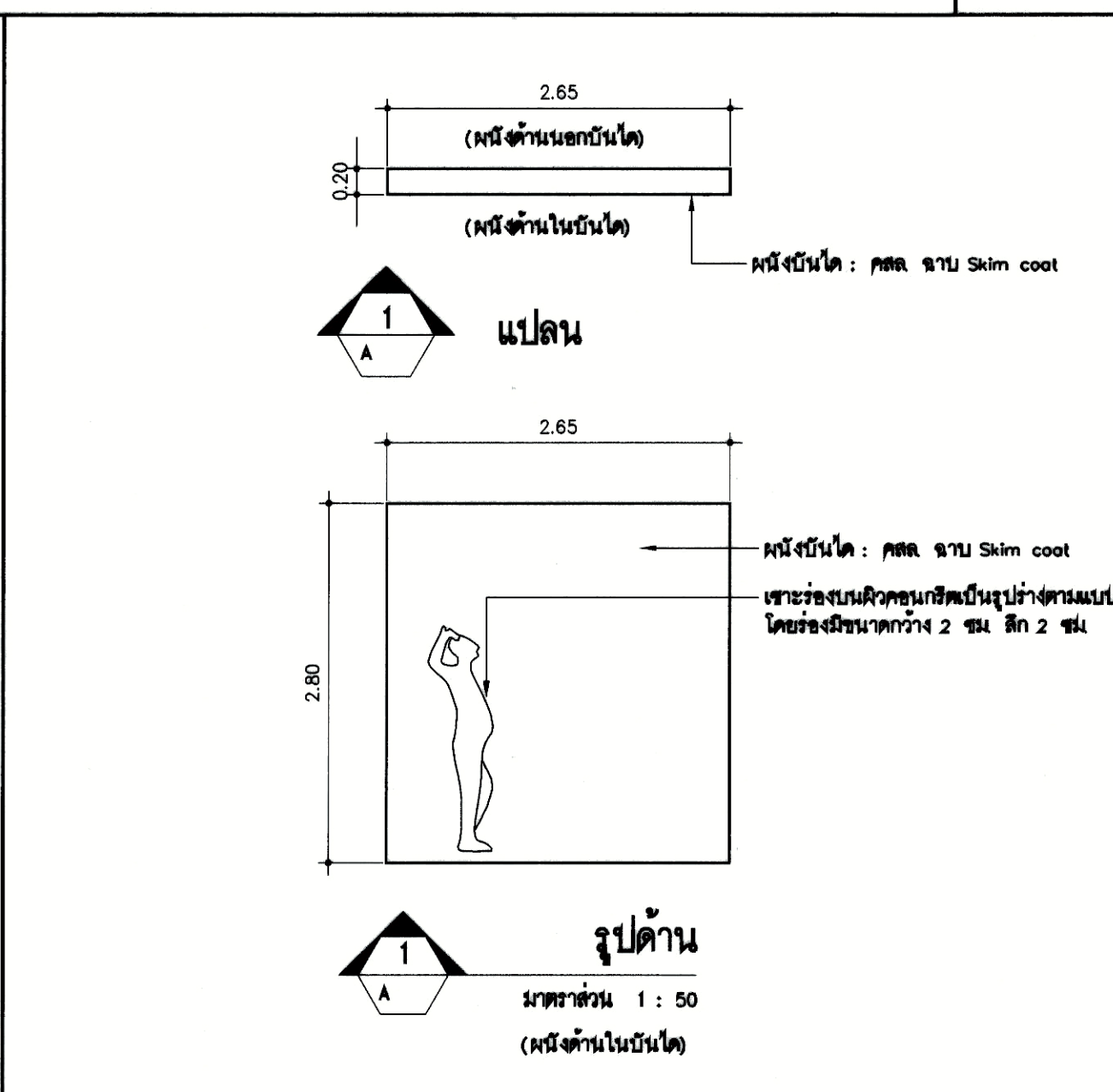
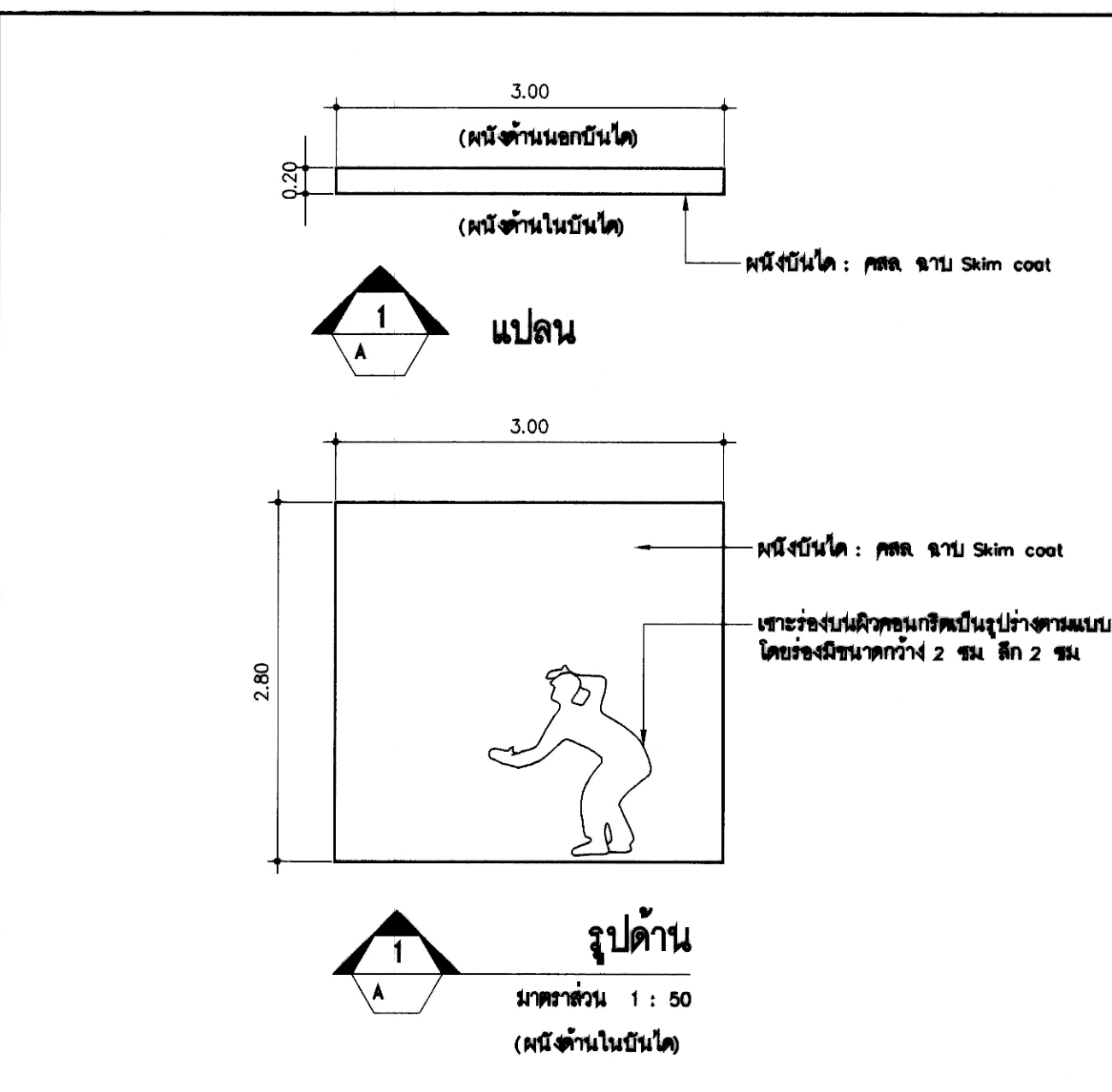
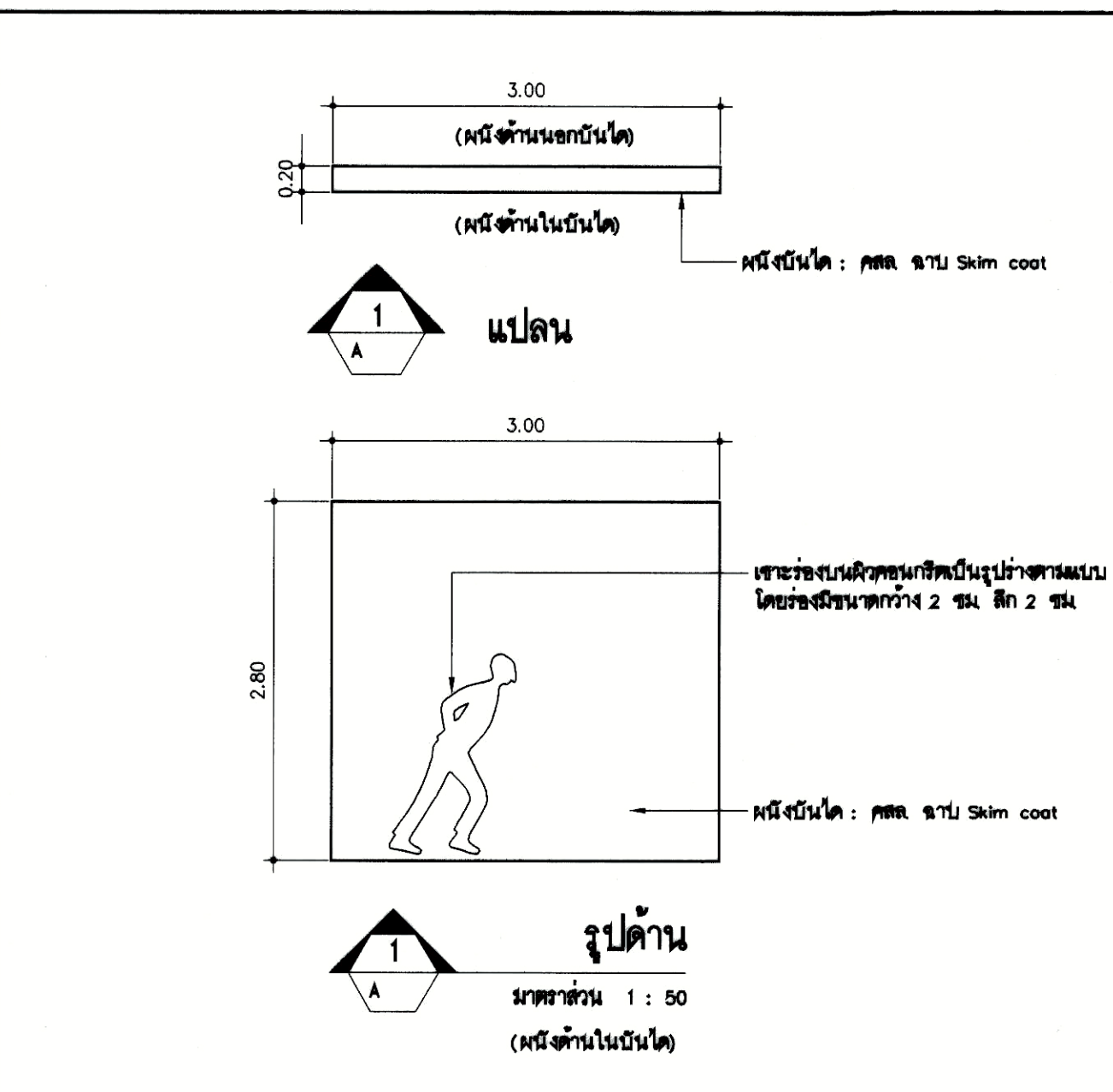
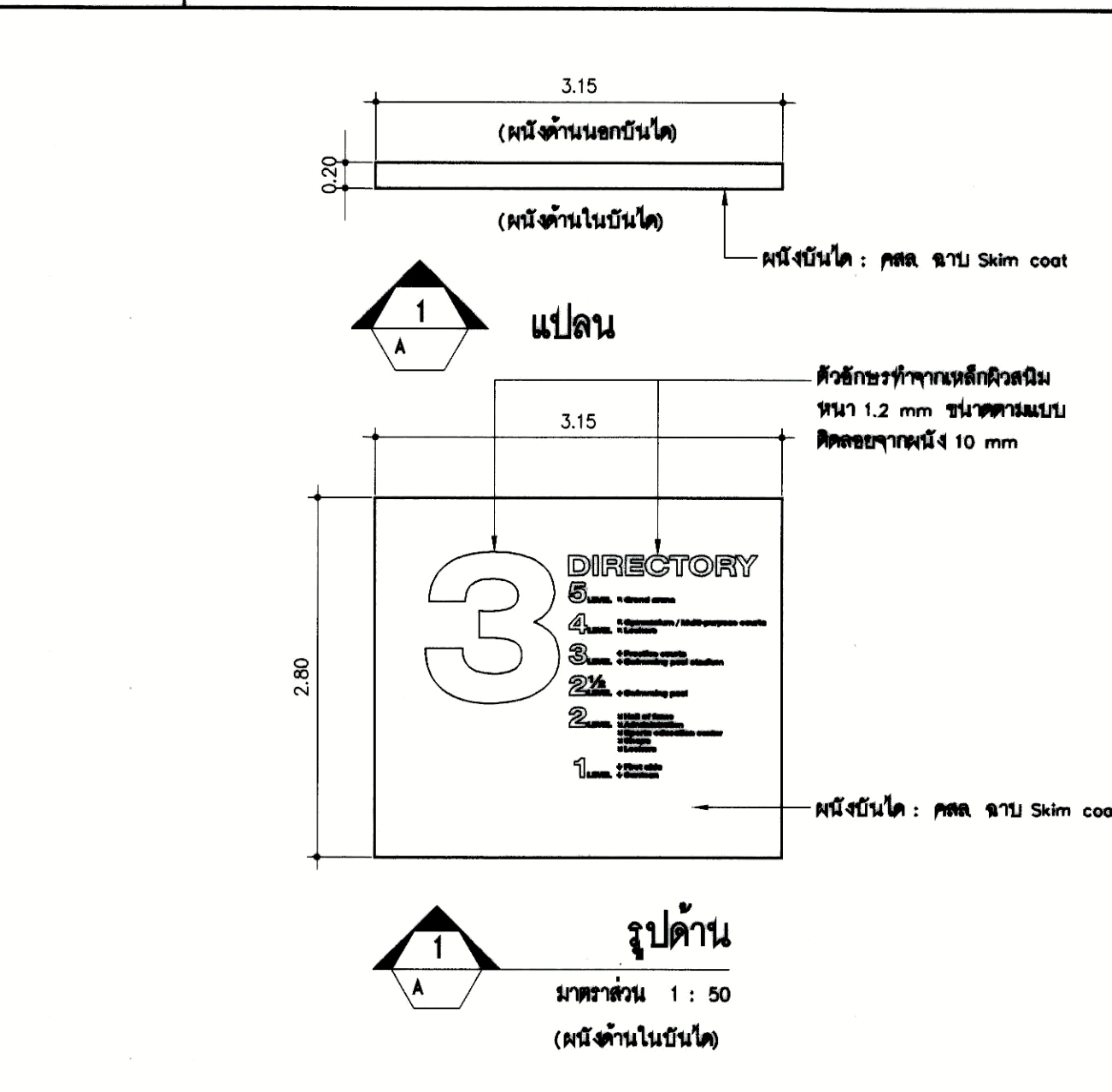

2 A9.07 3 A9.07 4 A9.07 5 A9.07 แบบขยายป้ายสัญลักษณ์ มาตรฐาน 1 : 50

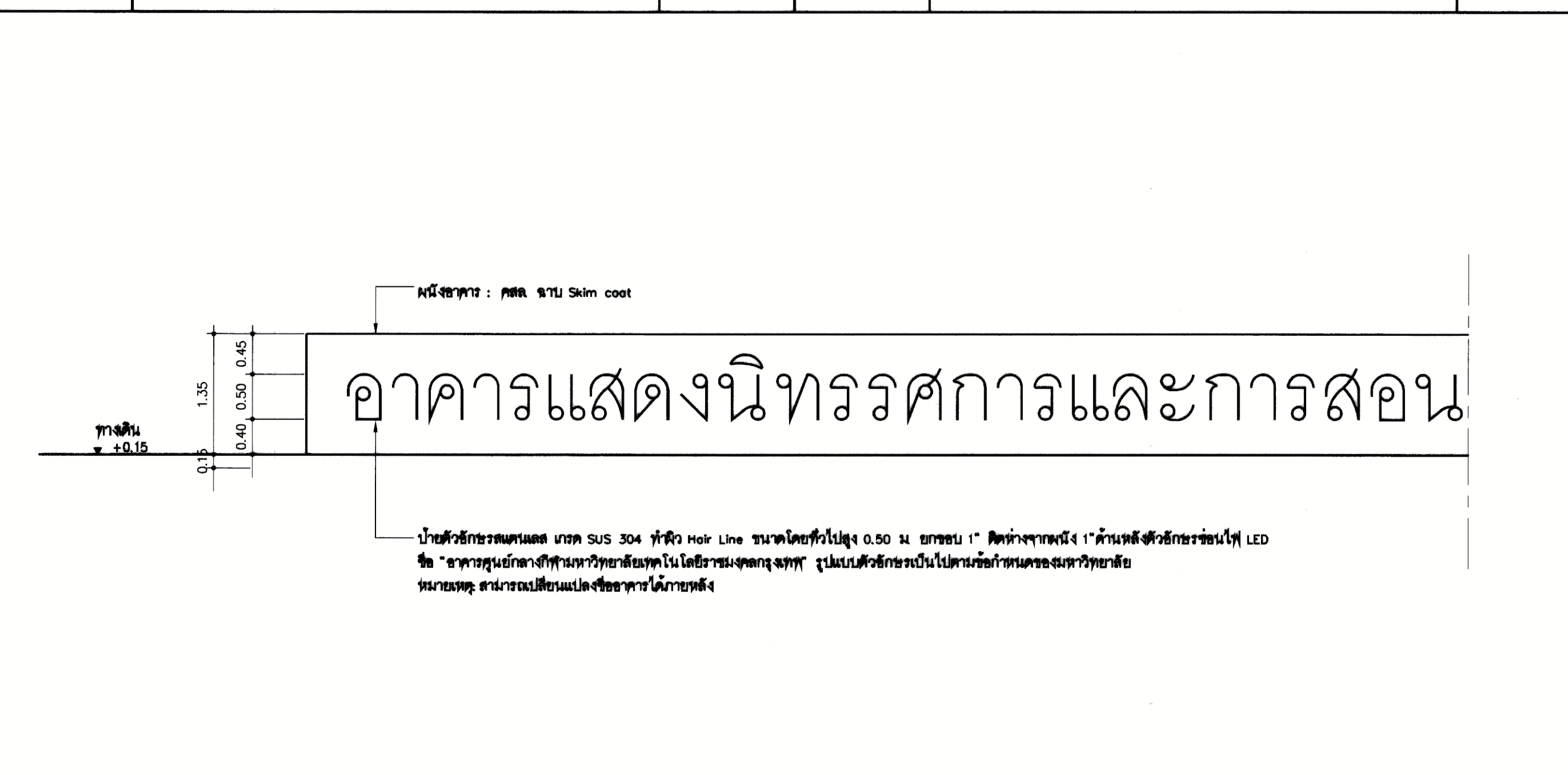
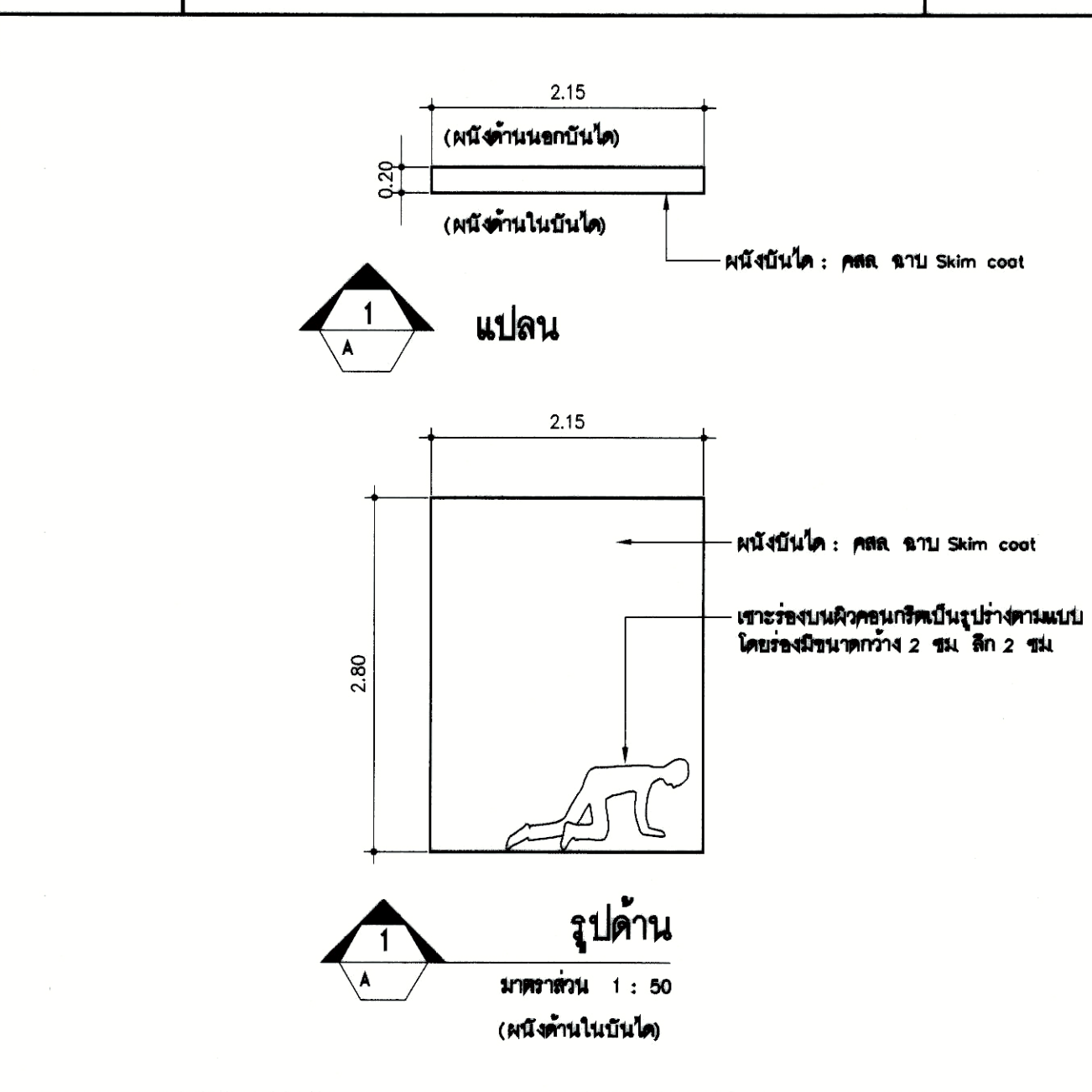
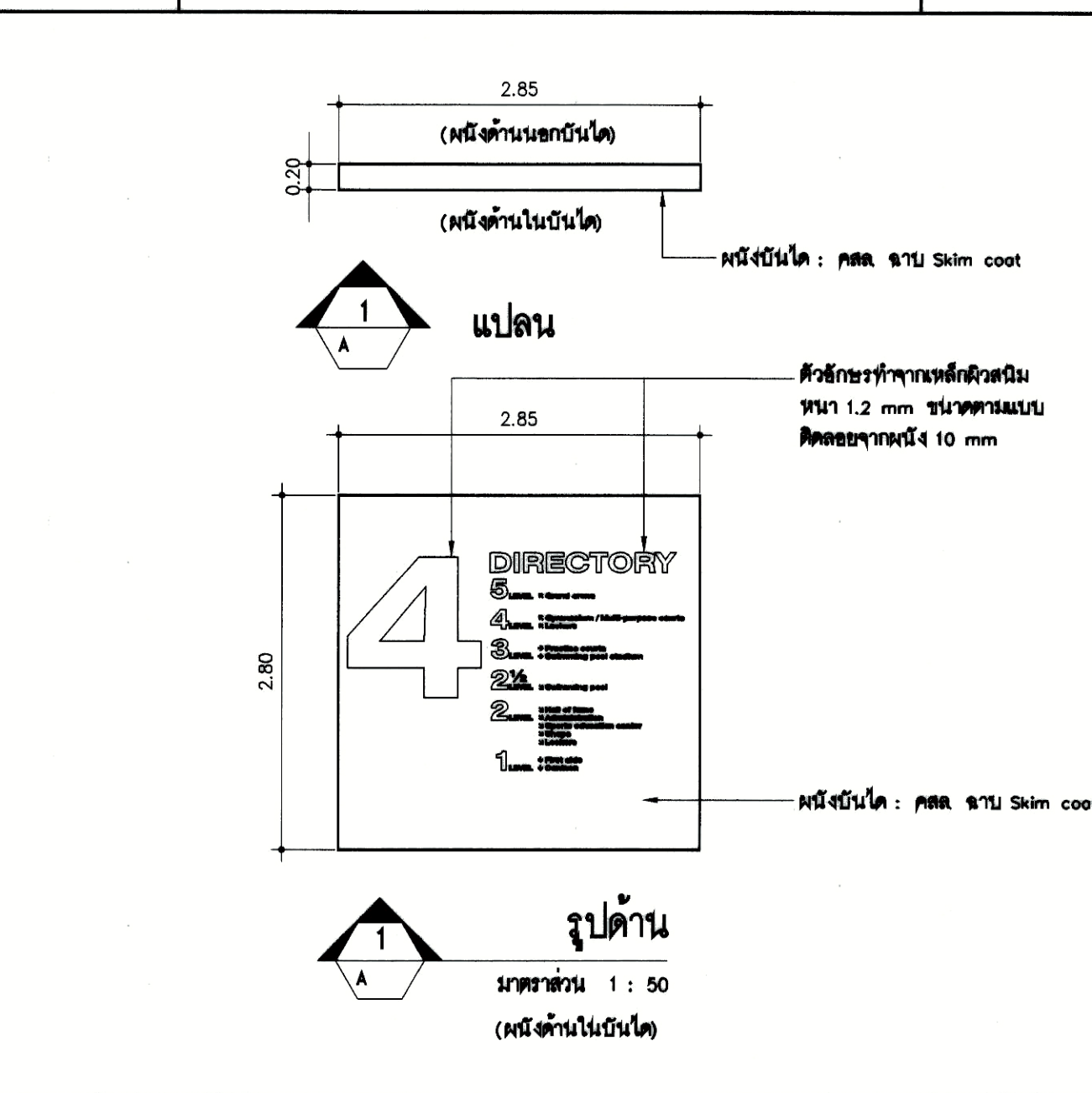

6 A9.07 7 A9.07 8 A9.07 แบบขยายป้ายโครงการ มาตรฐาน 1 : 50

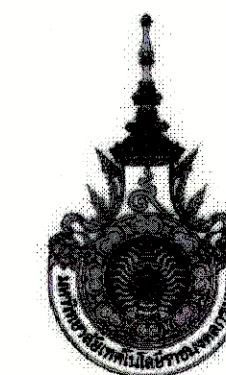

PROJECT NUMBER RA-13-01

PROJECT NAME

อาคารแสดงนิทรรศการและ
การสอนนันทนาการ จำนวน 1 หลัง

OWNER: **LTK รามงคล
กรุงเทพ**

LOCATION:
เลขที่ 2 ถนนนางลิ้นจี่ แขวงทุ่งมหาเมฆ
เขตสาทร กรุงเทพมหานคร 10120

architects
regal
3249 หมู่บ้านกวดศิริรังสิตปทุมธานี
สำนักงานสถาปัตย์ 4 ชั้นตึก 11000
TEL+66 (0) 2192-0917 FAX+66 (0) 2192-0918
E-MAIL: regalarchitects@yahoo.com

บริษัท เรกา สถาปนิก จำกัด

ARCHITECT	AUTHORIZED SIGNATURE
นายสุวิทย์ ทนตนาวัฒน์ 2-80 388	
นายวิฑูรย์ ฤกษ์งาม 8-80 2372	
นางสาววิมลทิพย์ จันทิยาพร 7-80 10742	
นายอัษฎินันท์ พุทธิวัฒน์ 7-80 18278	
นายธนชาติ เกตุวงศ์ 7-80 15872	
นางสาววิภาดา วัชรพิพัฒน์	

STRUCTURAL ENGINEER	AUTHORIZED SIGNATURE
รศ.ดร. กัญญาพรวิทย์ ฐ. 3693	
นายสุเมธ เสงี่ยมสุพรรณ ฐ. 3695	
นายสุวิทย์ สุภาพบุษย์ ฐ. 42748	
นายจิรุต ชาญเกษม ฐ. 55033	

วิศวกรตรวจแบบ และ รายการคำนวณโครงสร้าง	AUTHORIZED SIGNATURE
กรรมการ อดิศักดิ์ ฐ. 1021	

ELECTRICAL ENGINEER	AUTHORIZED SIGNATURE
นายณิชา โสภิตาภรณ์ ฐ. 4506	

MECHANICAL ENGINEER	AUTHORIZED SIGNATURE
นายสุภากร จันทวิมล ฐ. 398	
นายสุวิทย์ วัชรพิพัฒน์ ฐ. 1958	

SANITARY ENGINEER	AUTHORIZED SIGNATURE
นายสุวิทย์ วัชรพิพัฒน์ ฐ. 398	
นายอัษฎินันท์ พุทธิวัฒน์ ฐ. 205	

GENERAL NOTE
1. THIS DRAWING IS THE PROPERTY OF ARCHITECTS 49 LIMITED OR ONE OF ITS AFFILIATES. IT IS ISSUED SUBJECT TO RETURN UPON DEMAND AND IS NOT TO BE USED EXCEPT IN CONNECTION WITH THE PROJECT FOR WHICH IT IS INTENDED.
2. DO NOT SCALE THIS DRAWING. USE FIGURED DIMENSIONS ONLY.
โปรดใช้ตามขนาดที่ระบุไว้เท่านั้น ห้ามวัดจากแบบ

คณะกรรมการตรวจรับแบบ	AUTHORIZED SIGNATURE
1. นายสุวิทย์ วัชรพิพัฒน์ ประธานกรรมการ	
2. นายสุภากร จันทวิมล กรรมการ	
3. นายสุวิทย์ วัชรพิพัฒน์ กรรมการ	
4. นายสุวิทย์ วัชรพิพัฒน์ กรรมการ	
5. นายสุวิทย์ วัชรพิพัฒน์ กรรมการ	
6. นายสุวิทย์ วัชรพิพัฒน์ กรรมการ	
7. นายสุวิทย์ วัชรพิพัฒน์ กรรมการ	
8. นายสุวิทย์ วัชรพิพัฒน์ กรรมการ	
9. นายสุวิทย์ วัชรพิพัฒน์ กรรมการ	
10. นายสุวิทย์ วัชรพิพัฒน์ กรรมการ	
11. นายสุวิทย์ วัชรพิพัฒน์ กรรมการ	
12. นายสุวิทย์ วัชรพิพัฒน์ กรรมการ	
13. นายสุวิทย์ วัชรพิพัฒน์ กรรมการ	

ISSUE/REVISION	NO.	DESCRIPTION	BY	DATE
	1	แบบร่างสถาปัตย์ - แบบก่อสร้าง	www	30-08-13

DRAWING TITLE
แบบขยายทางเดินชั้นที่ 3

CHECKED BY	SIGNED	DRAWING NO.
ARCHITECT		A
PM		9.08
PD		
PA		
JC		

DRAWN BY: SCALE: REF. FILE
PRINTED DATE: 30-08-13

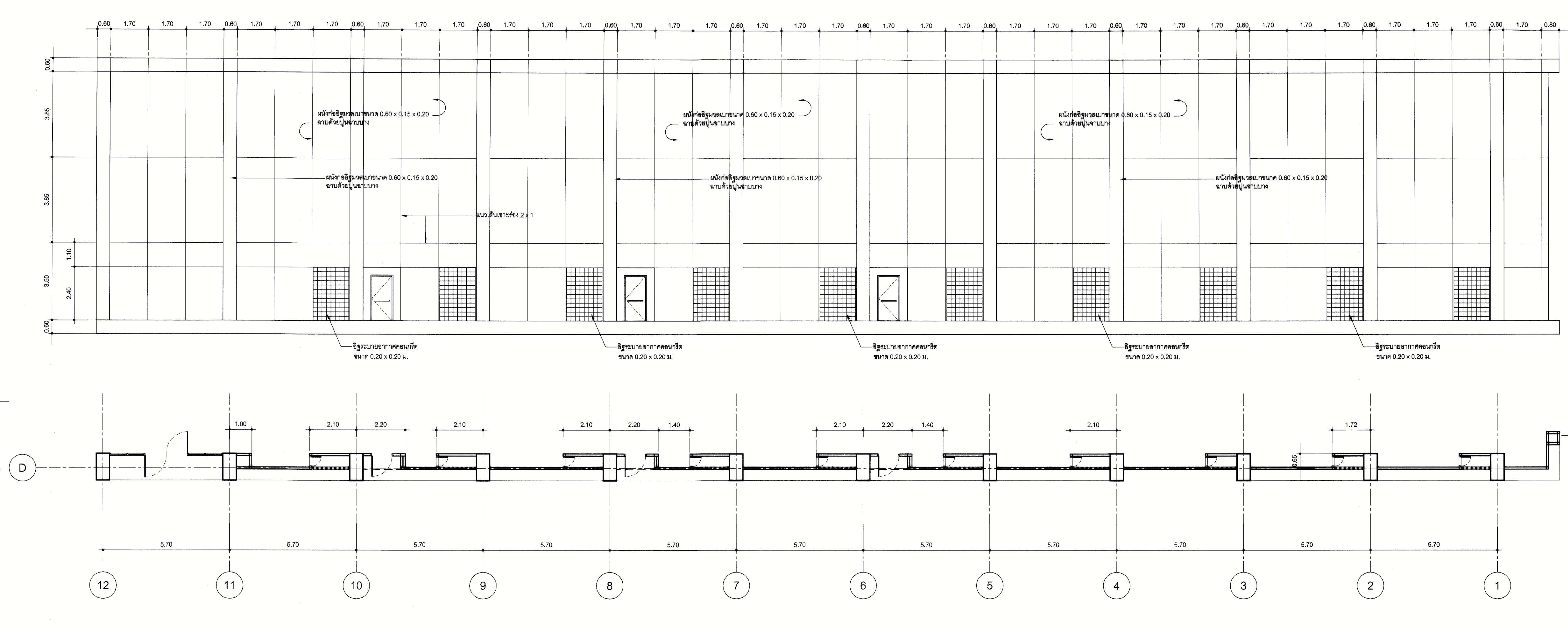

3
A9.08
แบบขยายทางเดินชั้นที่ 3
มาตราส่วน 1 : 100

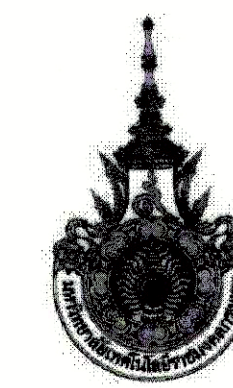

PROJECT NUMBER RA-13-01
PROJECT NAME

อาคารแสดงนิทรรศการและ
การสอนนันทนาการ จำนวน 1 หลัง

OWNER: **UTK ราชมงคล
กรุงเทพ**

LOCATION: เลขที่ 2 ถนนนางลิ้นจี่ แขวงทุ่งมหาเมฆ
เขตสาทร กรุงเทพมหานคร 10120

architects
regal
32/48 หมู่บ้านสวนพฤกษศาสตร์
สวนพฤกษศาสตร์ เข็มแดง 4 ซอยดินแดง 11/200
TEL: +66 (0) 2192-0817
FAX: +66 (0) 2192-0818
E-MAIL: regalarchitect@yaho.com

บริษัท เรกา สถาปนิก จำกัด
ARCHITECT
นายสุวิทย์ ราชมงคล 2-66 388
นางวิภาดา ราชมงคล 6-66 2972
นางสาววิภาดา ราชมงคล 6-66 10742
นายอภิวัฒน์ ราชมงคล 6-66 16278
นายธนาชาติ ราชมงคล 6-66 15872
นางสาววิภาดา ราชมงคล

STRUCTURAL ENGINEER
ชวรัตน์ วัฒนชัย 66 3883
บุญเสริม วัฒนชัย 66 5665
ศิรินทร์ ศุภินันท์ 66 46748
วิจิตร ราชมงคล 66 55033

วิศวกรตรวจสอบ และ รายการคำนวณโครงสร้าง
ทรงบุญ แสงสิทธิ์ 66 1021

ELECTRICAL ENGINEER
นพดล วัฒนชัย 66 859
ธนากร วัฒนชัย 66 4506

MECHANICAL ENGINEER
ศุภกร จิตกลาง 66 398
ธนากร วัฒนชัย 66 1958

SANITARY ENGINEER
ศุภกร วัฒนชัย 66 388
อภิวัฒน์ วัฒนชัย 66 205

GENERAL NOTE
1. THIS DRAWING IS THE PROPERTY OF ARCHITECTS 48 LIMITED OR ONE OF ITS APPLICATES. IT IS SUBJECT TO RETURN UPON DEMAND AND IS NOT TO BE USED EXCEPT IN CONNECTION WITH THE PROJECT FOR WHICH IT IS INTENDED.
2. DO NOT SCALE THIS DRAWING. USE SPECIFIED DIMENSIONS ONLY.
โปรดใช้ตามขนาดที่ระบุไว้เท่านั้น ห้ามวัดจากภาพ

NO.	DESCRIPTION	BY	DATE
1	แบบแปลนอาคาร - ผนังก่อสร้าง	www	30-08-13

NO.	DESCRIPTION	BY	DATE
1	แบบแปลนอาคาร - ผนังก่อสร้าง	www	30-08-13

DRAWING TITLE
แบบขยายผนังระบายนํ้าอากาศ

CHECKED BY	ARCHITECT	SIGNED	DRAWING NO.
PM			A
PD			9.09
PA			
JC			

DRAWN BY: 30-08-13
PRINTED DATE: 30-08-13
SCALE: REF. FILE

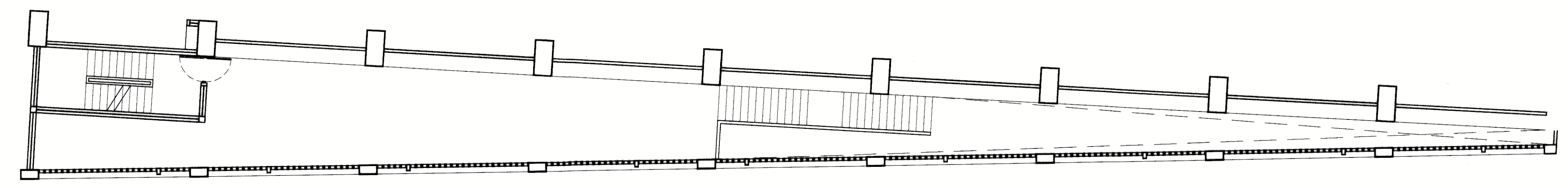

▼ +42.50 ระดับหลังคา
▼ +28.50 ระดับพื้นชั้นที่ 5
▼ +21.50 ระดับพื้นชั้นที่ 4
▼ +9.50 ระดับพื้นชั้นที่ 3
▼ +4.50 ระดับพื้นชั้นที่ 2
▼ +1.50 ระดับพื้นชั้นที่ 1
▼ -0.00 ระดับพื้นถนน
▼ -1.50 ระดับพื้นชั้นล่าง

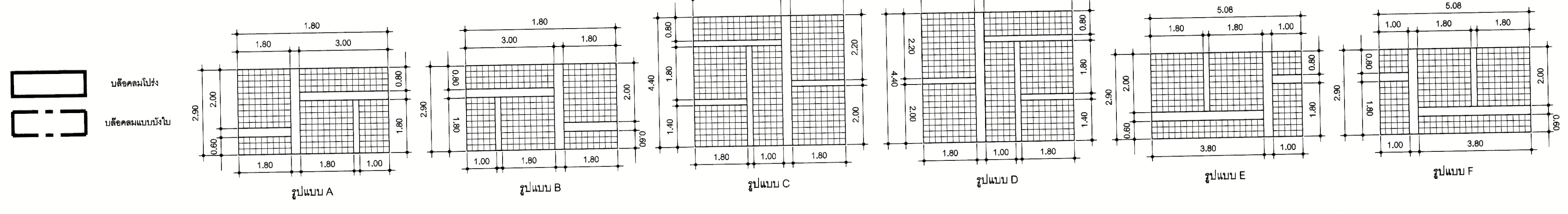
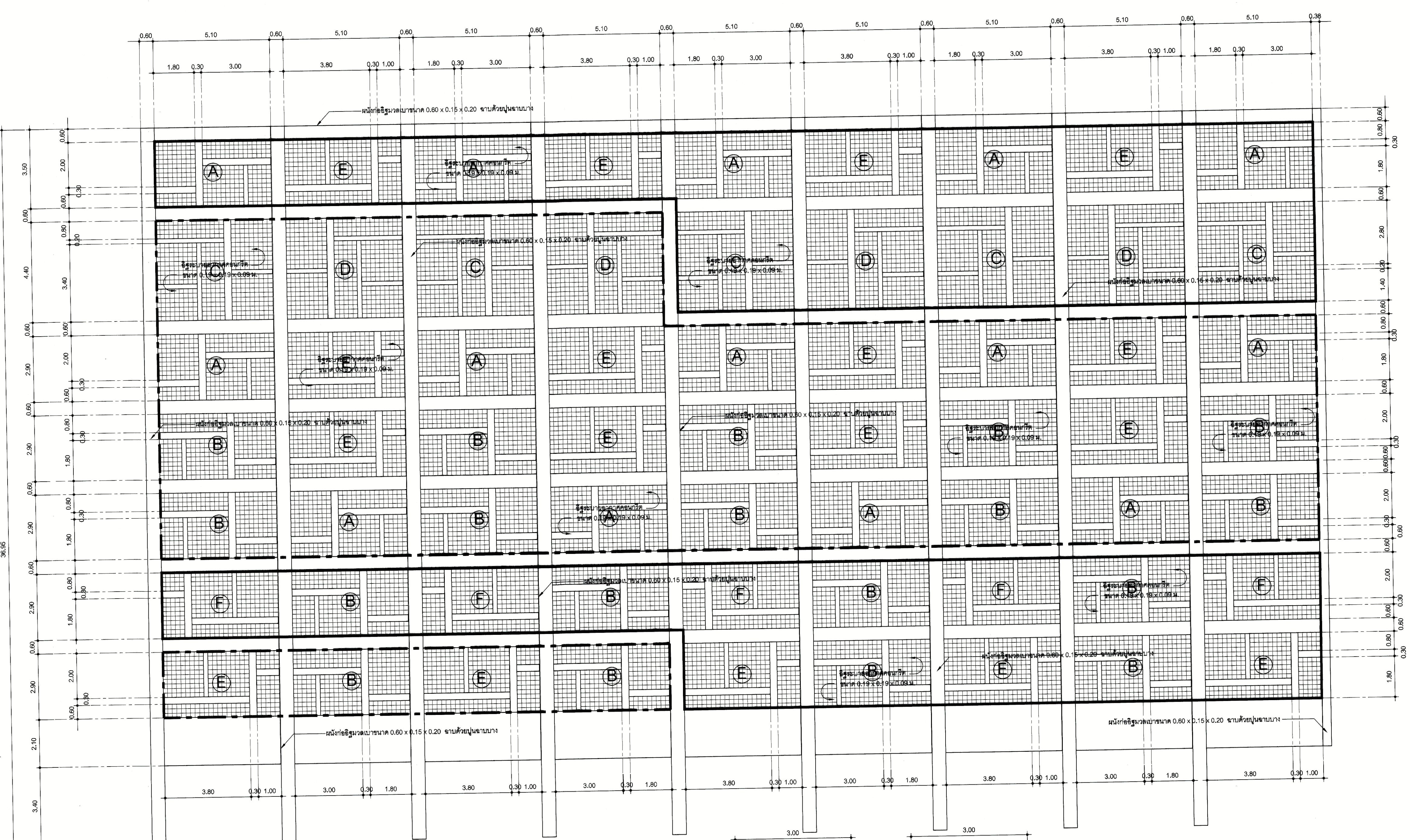

แบบขยายผนังระบายนํ้าอากาศ

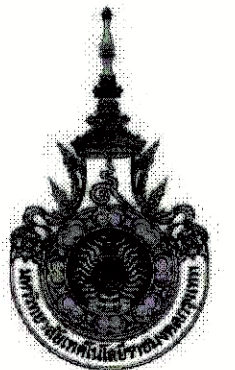

PROJECT NUMBER RA-13-01
PROJECT NAME

อาคารแสดงนิทรรศการและ
การสอนนันทนาการ จำนวน 1 หลัง

OWNER: **UTK** **ราชบงกช**
กรุงเทพ

LOCATION:
เลขที่ 2 ถนนนางลิ้นจี่ แขวงทุ่งมหาเมฆ
เขตสาทร กรุงเทพมหานคร 10120

architects
regal
3248 หมู่บ้านสวนพฤกษศาสตร์
ตำบลบางพลีใหญ่ อำเภอบางพลี จังหวัดสมุทรปราการ 11000
TEL. +66 (0) 2180-0917 FAX. +66 (0) 2180-0918
E-MAIL: regalarchitect@yahoo.com

บริษัท เรกา สถาปนิก จำกัด

ARCHITECT	AUTHORIZED SIGNATURE
นายสุวิทย์ พงษ์วัฒน์ 2-80 328	
นายวิชา ภาณุวัฒน์ 8-80 2872	
นางสาวกนิษฐา พิเศษไชยาพร 2-80 10742	
นายณัฐวัฒน์ พุฒิสวัสดิ์ 2-80 18278	
นายธนชาติ มนต์วงศ์ 2-80 15872	
นางสาววิภาดา ศิริพรชัย	

STRUCTURAL ENGINEER

ELECTRICAL ENGINEER

MECHANICAL ENGINEER

SANITARY ENGINEER

GENERAL NOTE

- THIS DRAWING IS THE PROPERTY OF ARCHITECTS 49 LIMITED OR ONE OF ITS AFFILIATES. IT IS ISSUED SUBJECT TO RETURN UPON DEMAND AND IS NOT TO BE USED EXCEPT IN CONNECTION WITH THE PROJECT FOR WHICH IT IS INTENDED.
- DO NOT SCALE THIS DRAWING. USE FIGURED DIMENSIONS ONLY.

ไม่ได้รับลิขสิทธิ์การออกแบบ ภายใต้งานออกแบบ

คณะกรรมาธิการควบคุมแบบ	AUTHORIZED SIGNATURE
1. นายสุวิทย์ พิเศษไชยาพร ประธานกรรมการ	
2. นายวิชา ภาณุวัฒน์ กรรมการ	
3. นายสุวิทย์ พงษ์วัฒน์ กรรมการ	
4. นายณัฐวัฒน์ พุฒิสวัสดิ์ กรรมการ	
5. นายธนชาติ มนต์วงศ์ กรรมการ	
6. นายวิชา ภาณุวัฒน์ กรรมการ	
7. นายสุวิทย์ พงษ์วัฒน์ กรรมการ	
8. นายวิชา ภาณุวัฒน์ กรรมการ	
9. นายธนชาติ มนต์วงศ์ กรรมการ	
10. นายวิชา ภาณุวัฒน์ กรรมการ	
11. นายธนชาติ มนต์วงศ์ กรรมการ	
12. นายวิชา ภาณุวัฒน์ กรรมการ	
13. นายสุวิทย์ พงษ์วัฒน์ กรรมการและสถาปนิก	

ISSUE / REVISION	DESCRIPTION	BY	DATE
1	แบบสถาปัตย์ - แปลงร่าง	www	30-08-13

DRAWING TITLE

แบบขยาย

CHECKED BY	ARCHITECT	SIGNED	DRAWING NO.
PM			A
PD			9.10
PA			
JC			

DRAWN BY PRINTED DATE 30-08-13 SCALE REF. FILE

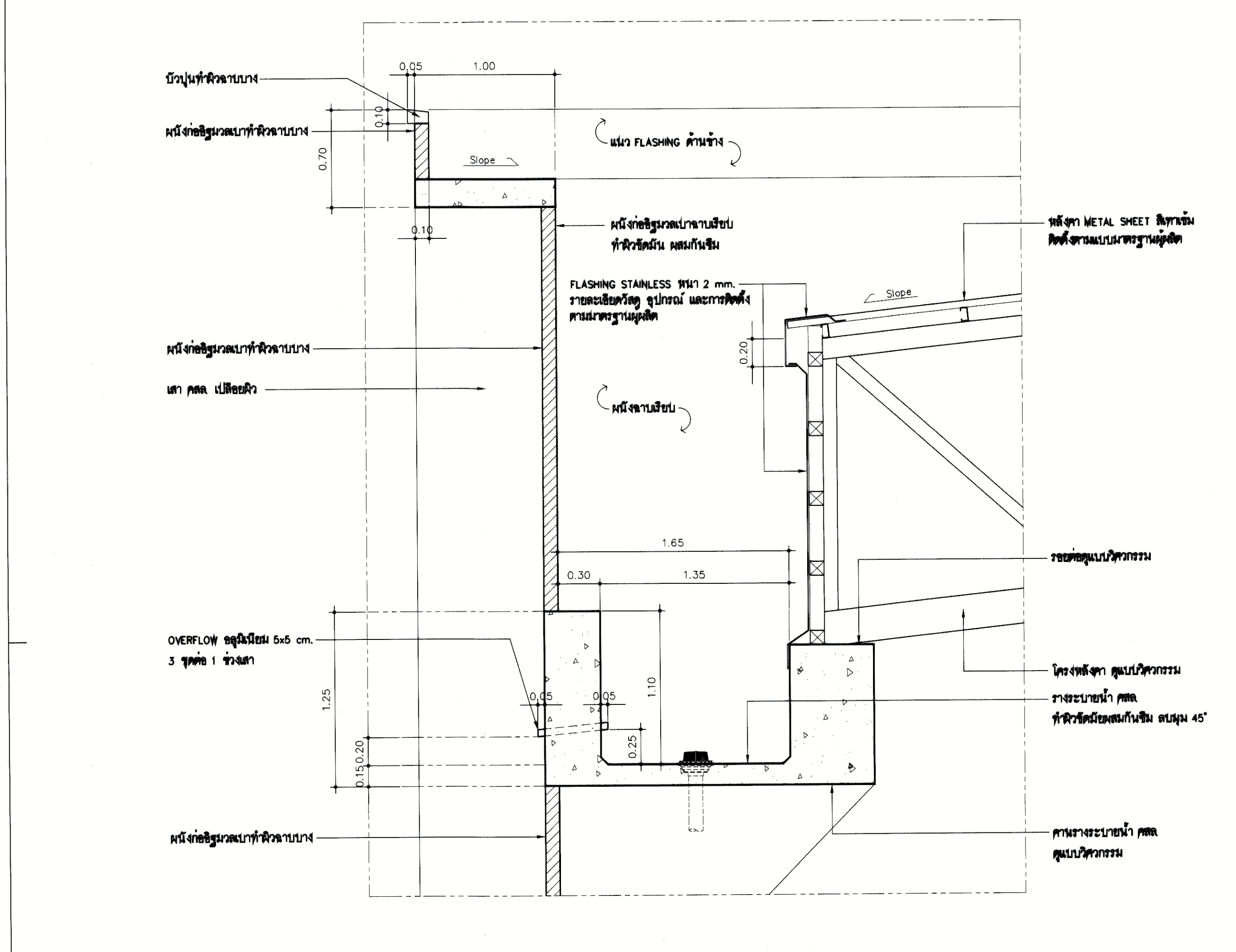

1 A9.10 แบบขยาย มติฐาน 1 : 25

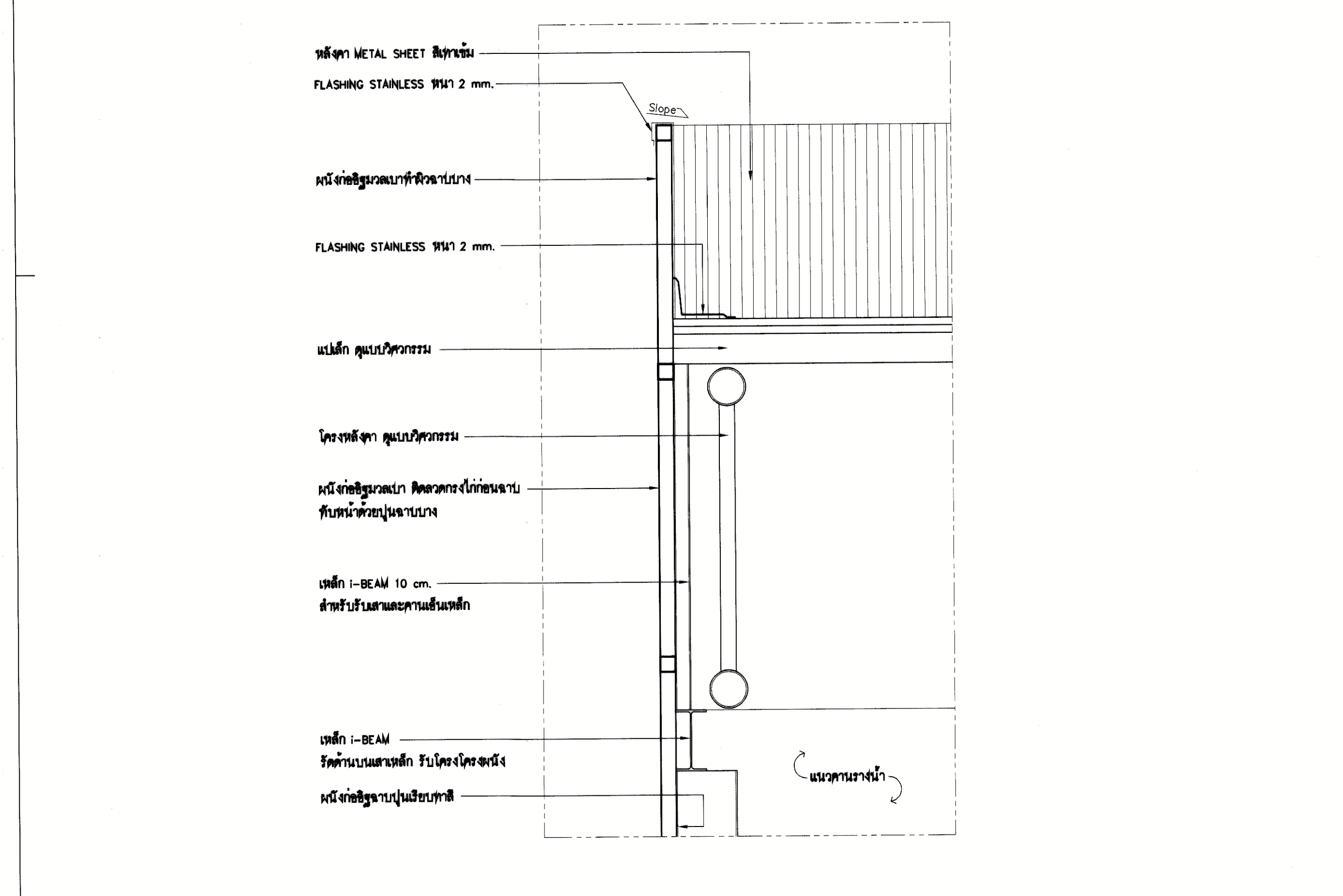

2 A9.10 แบบขยาย มติฐาน 1 : 25

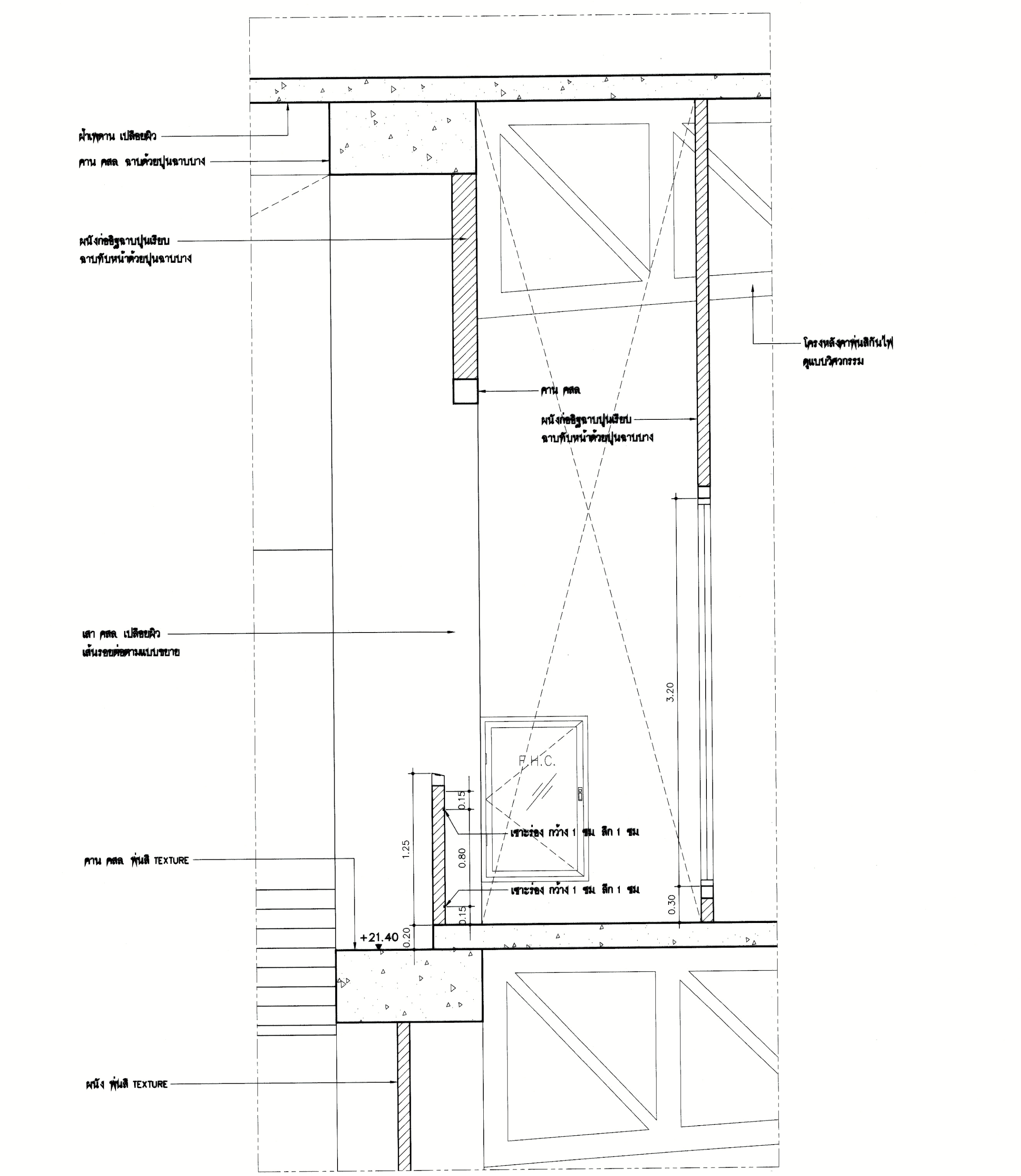

3 A9.10 แบบขยาย มติฐาน 1 : 25

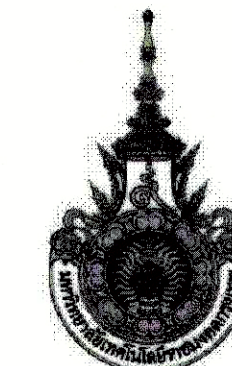

PROJECT NUMBER RA-13-01
PROJECT NAME

อาคารแสดงนิทรรศการและ
การสอนนักเรียน จำนวน 1 หลัง

OWNER: **LTK ราชบงกช
กรุงเทพ**

LOCATION:
เลขที่ 2 ถนนนางสีนิจ แขวงทุ่งมหาเมฆ
เขตสาทร กรุงเทพมหานคร 10120

architects
regal
3249 หมู่บ้านสวนนิรมิตพัฒนาซอย 11/1000
ตำบลจันทน์ อำเภอมะนัง จังหวัดยะลา 91100
TEL-66 (0) 2190-0917 FAX-66 (0) 2190-0918
E-MAIL: regalarchitect@yahoo.com

บริษัท เรกา สถาปนิก จำกัด

ARCHITECT	AUTHORIZED SIGNATURE
นายสุวิทย์ พงษ์พานิช 2-80 398	[Signature]
นายวิชาญ กาญจนะ 8-80 2872	
นางสาววิมลรัตน์ พิเศษชัยชาญ 2-80 10742	
นายณัฐวัฒน์ พูลสวัสดิ์ 2-80 18278	
นายธนชาติ เทววงศ์ 2-80 15872	
นางสาววิภาดา ศิวะพันธ์	

STRUCTURAL ENGINEER	
รศ.ดร. วิชาญ นววิเศษ 80 3983	[Signature]
นายสมิทธิ์ เตชะชูวิเศษ 80 5885	
นายวิชาญ กาญจนะ 78 48748	
นายวิชาญ กาญจนะ 78 55033	

วิศวกรควบคุมแบบ และ รายการคำนวณ โครงสร้าง	
นายวิชาญ กาญจนะ	78 1021

ELECTRICAL ENGINEER	
นายวิชาญ กาญจนะ	78 859
นายวิชาญ กาญจนะ	80 4508

MECHANICAL ENGINEER	
นายวิชาญ กาญจนะ	78 398
นายวิชาญ กาญจนะ	80 1958

SANITARY ENGINEER	
นายวิชาญ กาญจนะ	80 398
นายวิชาญ กาญจนะ	80 205

GENERAL NOTE:
1. THIS DRAWING IS THE PROPERTY OF ARCHITECTS 48 LIMITED OR ONE OF ITS AFFILIATES. IT IS ISSUED SUBJECT TO REQUEST UPON DEMAND AND IS NOT TO BE USED EXCEPT IN CONNECTION WITH THE PROJECT FOR WHICH IT IS INTENDED.
2. DO NOT SCALE THIS DRAWING. USE DIMENSIONS ONLY.
โปรดใช้ตามนี้ มิใช่ใช้ตามขนาดที่ปรากฏ

คณะกรรมการควบคุมแบบ	AUTHORIZED SIGNATURE
1. นายวิชาญ กาญจนะ ประธานกรรมการ	[Signature]
2. นายวิชาญ กาญจนะ กรรมการ	[Signature]
3. นายวิชาญ กาญจนะ กรรมการ	[Signature]
4. นายวิชาญ กาญจนะ กรรมการ	[Signature]
5. นายวิชาญ กาญจนะ กรรมการ	[Signature]
6. นายวิชาญ กาญจนะ กรรมการ	[Signature]
7. นายวิชาญ กาญจนะ กรรมการ	[Signature]
8. นายวิชาญ กาญจนะ กรรมการ	[Signature]
9. นายวิชาญ กาญจนะ กรรมการ	[Signature]
10. นายวิชาญ กาญจนะ กรรมการ	[Signature]
11. นายวิชาญ กาญจนะ กรรมการ	[Signature]
12. นายวิชาญ กาญจนะ กรรมการ	[Signature]
13. นายวิชาญ กาญจนะ กรรมการ	[Signature]

ISSUE/REVISION			
NO.	DESCRIPTION	BY	DATE
1	แบบโครงสร้าง - แบบก่อสร้าง	www	30-08-13

DRAWING TITLE

แบบขยาย

CHECKED BY	ARCHITECT	SIGNED	DRAWING NO.
PM			A
PD			9.11
PA			
JC			

DRAWN BY: [Blank]
PRINTED DATE: 30-08-13
SCALE: [Blank]
REF. FILE: [Blank]

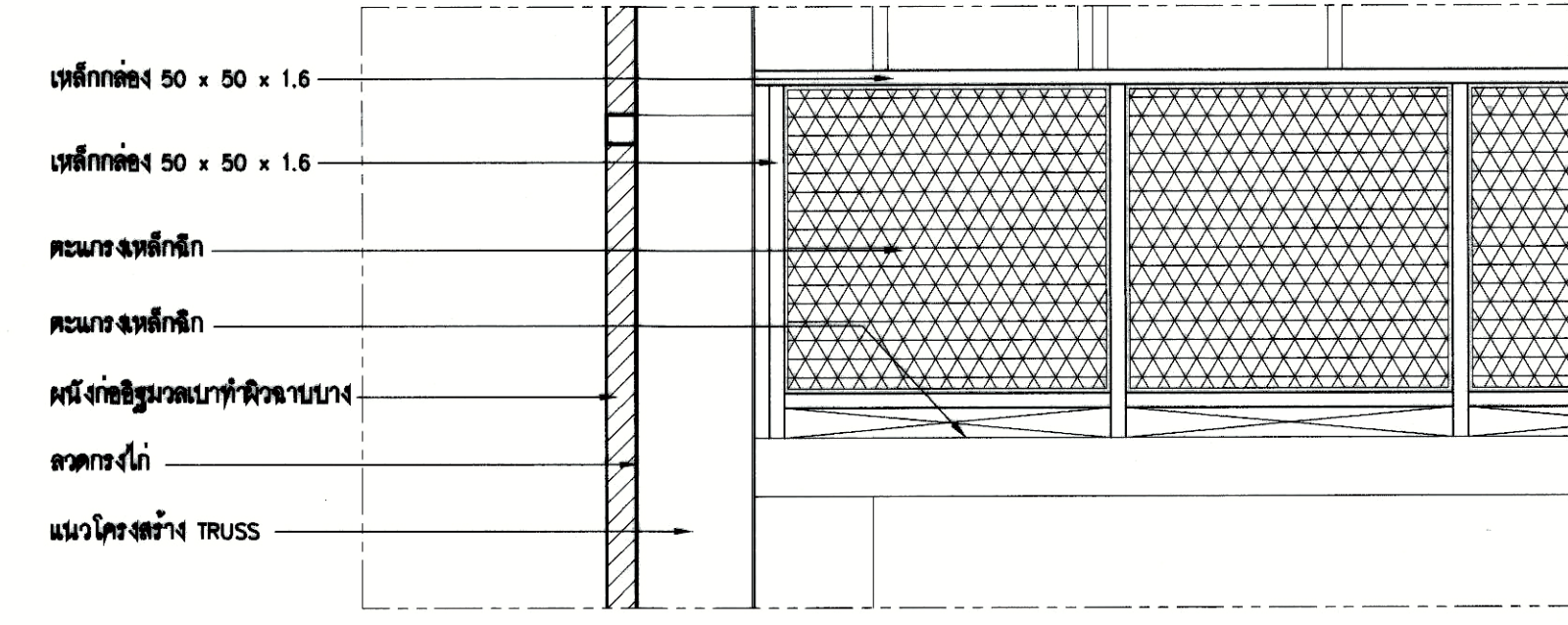
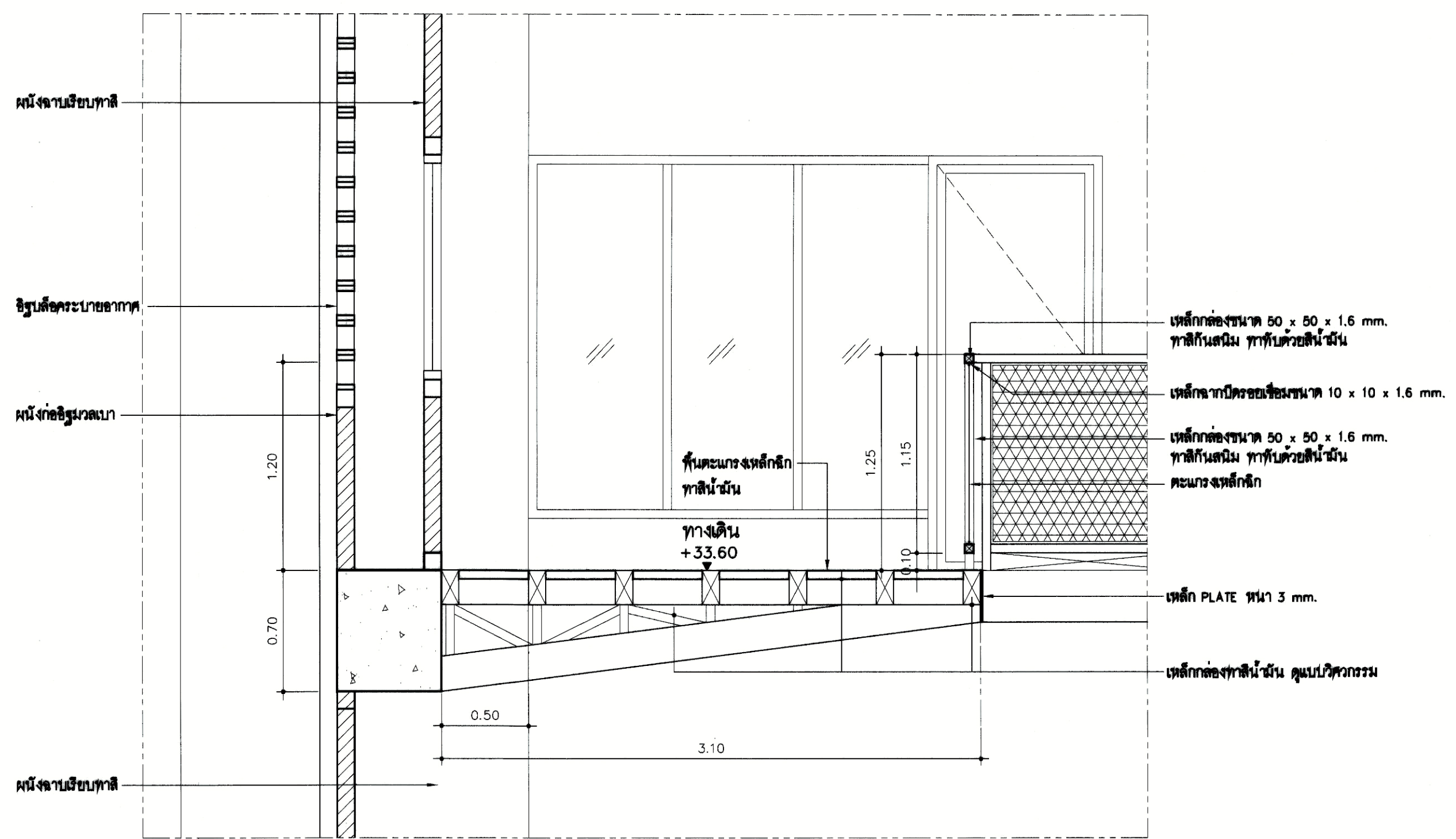

1 A9.11	แบบขยาย	มาตราส่วน 1 : 25	2 A9.11	แบบขยาย	มาตราส่วน 1 : 25
------------	---------	---------------------	------------	---------	---------------------